Fitting instructions

Make: Skoda / Seat/VW

Octavia HB/Combi/
Incl;Greenline; 2013 ->

Leon ST+(FR); 2013 ->

Golf VII Variant; 2013 ->

Golf VII Sportsvan; 2014 ->

Golf VII GTE; 2015 ->

Type: 5866

New

smart
positioning
sticker
inside

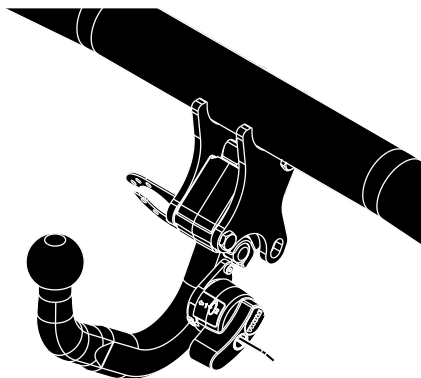

Couplingsclass: A50-X



ECE R55

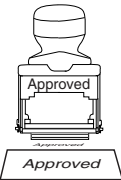



E11 55R 019912

Max. vertical load : **80 kg**





D-Value: 10,2 kN

10.9

10

0km

1000km

+



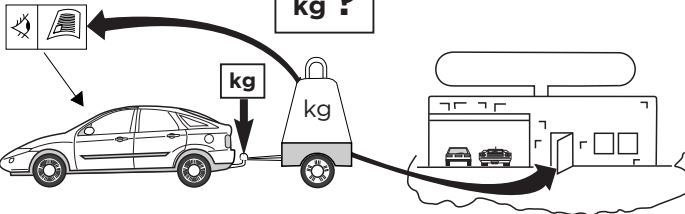
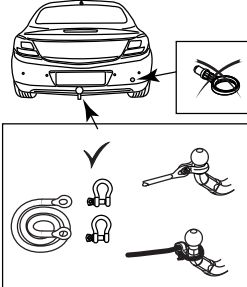

Copy of manufacturersplate

1

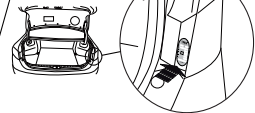

2



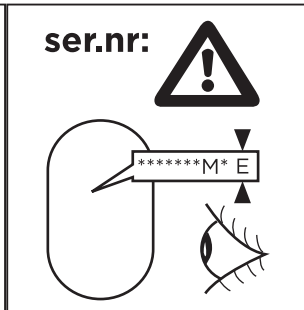
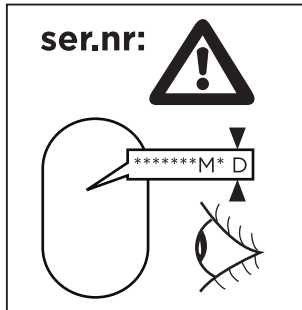
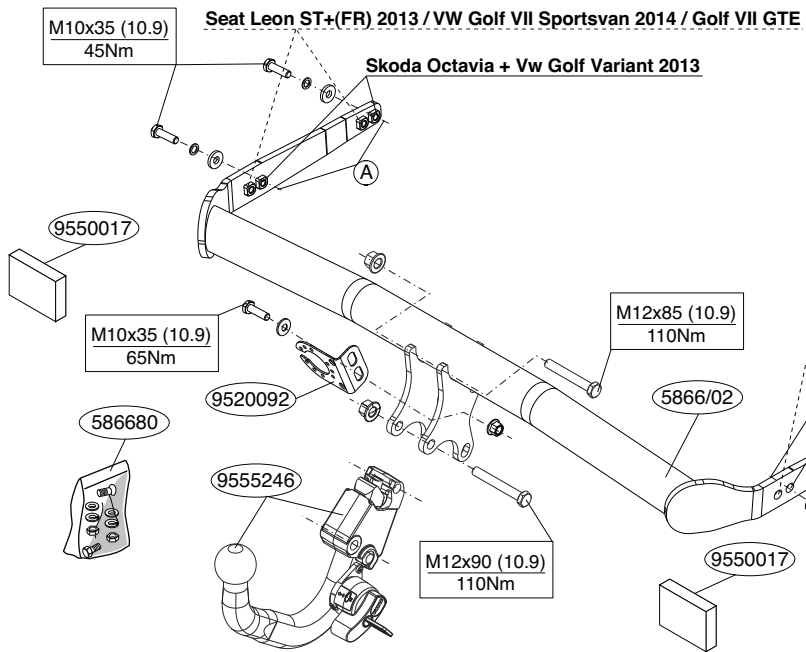

Seat Leon ST+(FR) 2013 / VW Golf VII Sportsvan 2014 / Golf VII GTE

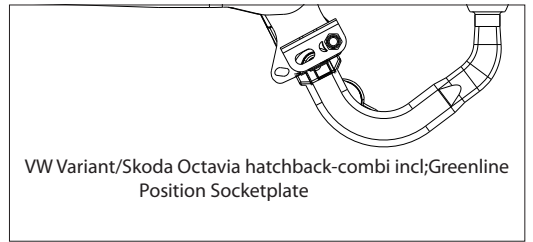
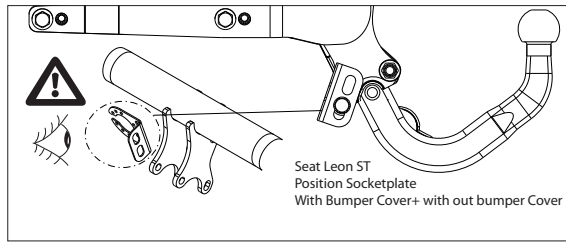
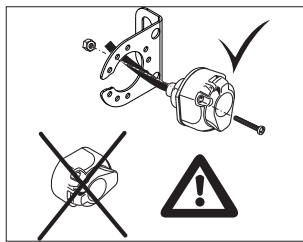
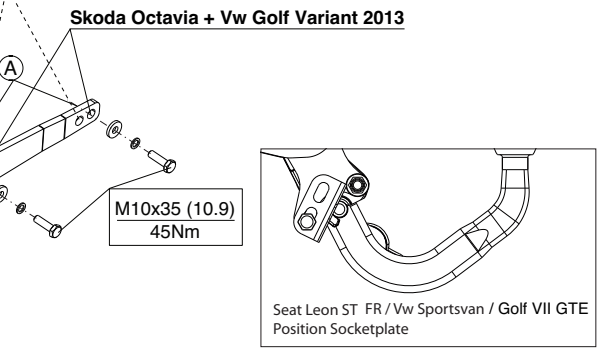

ser.nr:

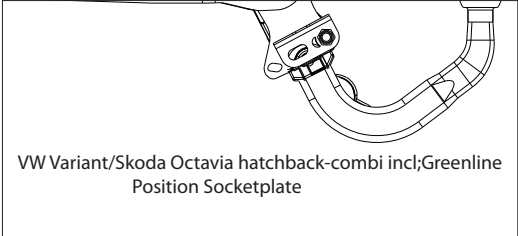
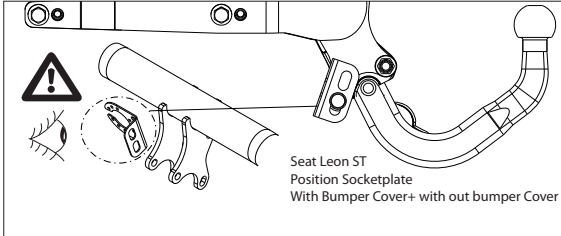
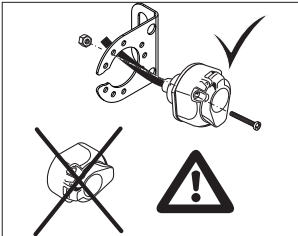
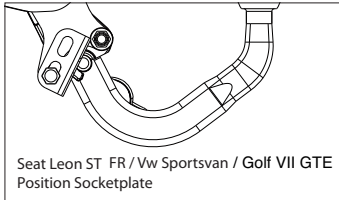
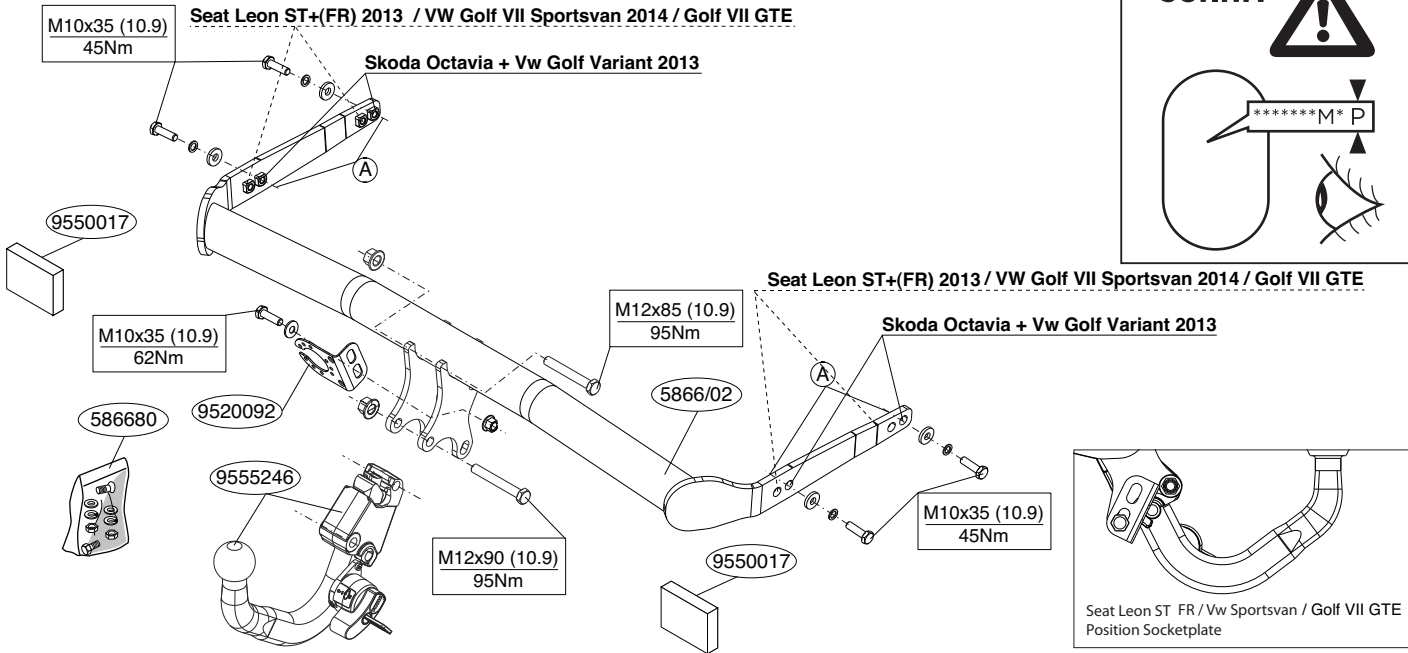



MONTAGEHANDLEIDING:

Voordat u met de montage begint dient u op het typeplaatje te kijken welke schets in de handleiding van toepassing is.

1. Demonteer de achterlichtunits.
2. Demonteer de kunststof beschermkap. Demonteer de bumper inclusief de stalen stootbalk van het voertuig. De stootbalk wordt niet meer gebruikt. Herplaats de bouten. Zie figuur 1; 1a.
3. Verwijder eventueel de plakkers op de bevestigingspunten.
4. Plaats de trekhaak in het chassis.
5. Monteer de trekhaak op de punten A.
6. Monteer de Thule Connector inclusief stekkerplaat.
7. Draai alle bouten en moeren overeenkomstig de schets vast.
8. Plaats de twee PE schuimblokken als afdichting in de chassis-balken.
9. **Let op: optie voor de Seat Leon modellen.**
Voor de Seat Leon ST modellen geldt:
Een bumperklep is te bestellen bij uw Seat dealer onder partnr.: 5F9803595. Zaag overeenkomstig figuur 2 het aangegeven deel uit.
Voor de Seat Leon ST FR modellen geldt:
Een bumperklep is te bestellen bij uw Seat dealer onder partnr.: ZF 5F9500FR. Zaag het aangegeven deel uit de bumper met behulp van de Thule smart position sticker.
10. **Voor alle modellen (inclusief Seat Leon ST (FR) indien geen gebruik gemaakt wordt van de optie genoemd in punt 9.):** Zaag het aangegeven deel uit de bumper met behulp van de Thule smart position sticker / template.
11. Monteer de bumper. Monteer de kunststof beschermkap. Monteer de achterlichtunits.

Raadpleeg voor demontage en montage van voertuigonderdelen het werkplaatshandboek.

Raadpleeg voor montage en bevestigingsmiddelen de schets.

Raadpleeg voor montage en demontage van het afneembare kogelsysteem de bijgevoegde montagehandleiding.

Voor de Seat modellen geldt: De bumperklep is te bestellen bij uw Seat dealer onder partnr.: Seat Leon ST:5F9803595 / Seat Leon ST FR: ZF 5F9500FR.

BELANGRIJK:

- * Voor eventueel noodzakelijke aanpassing(en) "van het voertuig" dient men de dealer te raadplegen.
- * Indien op de bevestigingspunten een bitumen of anti-dreunlaag aanwezig is, dient deze verwijderd te worden.
- * Voor de max. toegestane massa, welke uw auto mag trekken, dient u uw dealer te raadplegen.
- * **Bij het boren dient men er zorg voor te dragen, dat electriciteits-, rem- en brandstofleidingen niet worden geraakt.**
- * Verwijder "indien aanwezig" de plastic dopjes uit de puntlasmoeren.
- * Deze handleiding dient na montage bij de voertuigpapieren gevoegd te worden.
- * Thule is niet aansprakelijk voor de schade die het direct of indirect gevolg is van onjuiste montage, daaronder begrepen gebruik van niet-geschikte gereedschappen en het gebruik van andere dan de voorgeschreven montagewijze en middelen, dan wel onjuiste interpretatie van dit onderhavig montagevoorschrift.



FITTING INSTRUCTIONS:

Before you start the fitting you must check the type plate to determine which sketch, in the fitting instruction, is applicable.

1. Remove the rear-light units.
2. Remove the plastic protective cap. Remove the bumper and the steel buffer beam from the vehicle. The buffer beam will no lon-

- ger be needed. Replace the bolts. See figure 1; 1a.
3. Remove any stickers that may be present at the points of attachment.
 4. Position the tow bar in the chassis.
 5. Fit the tow bar at points A.
 6. Fit the Thule Connector, including socket plate.
 7. Tighten all nuts and bolts to the torque indicated in the drawing.
 8. Place the two PE foam blocks as sealing in the chassis members.
 9. **Attention: option for Seat Leon versions:**
For Seat Leon ST versions: The bumper cover can be ordered at your Seat dealer. (check your local dealer for the partnumber & template). Saw out the indicated section in accordance with figure 2.
For Seat Leon ST FR versions:
The bumper cover can be ordered at your Seat dealer. (check your local dealer for the partnumber & template). Use the template delivered with the bumper cover to saw out the indicated section from the bumper.
 10. **For all models (including Seat Leon ST (FR) if decided not to use the option referred in paragraph 9):** Use the Thule smart position sticker / template to saw out the indicated section from the bumper.
 11. Refit the bumper. Refit the plastic protective cap. Refit the rear-light units.

For dismantling and fitting the vehicle parts, see the site handbook.

For fitting instructions and attachment method, see drawing. See the assembly manual supplied for instructions on fitting the removable ball system.

For Seat versions: The bumper cover can be ordered at your Seat dealer. (check your local dealer for the partnumber.)

NOTE:

- * **Should this installation process entail the cutting of the bumper – conformation MUST be obtained by the installation engineer of the customer's acceptance prior to completion. Thule Towing Systems do not accept responsibility for any matters arising as a result of this miscommunication.**
- * **All measurements are in mm!**
- * The dealer should be consulted for possible necessary adjustment(s) "of the vehicle".
- * Remove the insulating material from the contact area of the fitting points.
- * Consult your dealer for the maximum tolerated pull weight and ball hitch pressure of your vehicle.
- * **Do not drill through electrical-, brake- or fuellines.**
- * Remove (if present) the plastic caps from the spot welding nuts.
- * This fitting instruction has to be enclosed in the vehicle documents after fitting the towbar.
- * Thule is not liable for damage caused directly or indirectly by incorrect assembly, including the use of unsuitable tools, the use of other assembly methods and means than the ones outlined, and the incorrect interpretation of these assembly instructions.



MONTAGEANLEITUNG:

Vor Beginn des Einbaus ist anhand der Typplakette der Anhängerkupplung festzustellen, welche Einbauskitze in dieser Montageanleitung die richtige ist.

1. Die Rücklichter abmontieren.
2. Die Kunststoffschutzkap abmontieren. Die Stoßstange einschließlich des stählernen Stoßbalkens vom Fahrzeug abmontieren. Der Stoßbalken wird nicht mehr benötigt. Die Schrauben wieder anbringen. Siehe Abbildung 1; 1a.
3. Gegebenenfalls die Aufkleber bei den Befestigungspunkten entfernen.

4. Die Anhängervorrichtung in das Langsträger einsetzen.
5. Die Anhängervorrichtung bei den Punkten A montieren.
6. Den Thule Connector einschließlich Steckdosenplatte montieren.
7. Alle Schrauben und Muttern gemäß den Angaben in der Abbildung festdrehen.
8. Die zwei PE-Schaumblöcke als Dichtung in den Fahrgestellträger einsetzen.
9. **Achtung: option für Seat Leon Modelle.**

Für Seat Leon ST Modelle:

Die Abdeckung für den Stoßstangeausschnitt ist zu erhalten bei Seat als original teil. Bitte wenden Sie sich für die Teilenummer und Schablone an Ihren Händler vor Ort. Gemäß Abb. 2 das angegebene Teil herauschneiden.

Für Seat Leon ST FR Modelle:

Die Abdeckung für den Stoßstangeausschnitt ist zu erhalten bei Seat als original teil. Bitte wenden Sie sich für die Teilenummer und Schablone an Ihren Händler vor Ort. Verwenden Sie die Schablone, die mit der Stoßfängerabdeckung geliefert wird, um den angegebenen Teil aus dem Stoßfänger auszusägen.

10. **Für alle Modelle (einschließlich Seat Leon ST (FR), falls unterschieden wird, die Option, die in Absatz 9 beschrieben wird, nicht zu nutzen):** Verwenden Sie den speziellen Aufkleber von Thule / Schablone, um den angegebenen Bereich aus dem Stoßfänger auszusägen.
11. Die Stoßstange montieren. Die Kunststoffschutzkap montieren. Die Rücklichter montieren.

Für die Demontage und Montage von Fahrzeugteilen das Werkstatt-Handbuch zu Rate ziehen.

Für die Montage und die Befestigungsmittel die Einbauskizze zu Rate ziehen.

Für die Montage und Demontage des abnehmbaren Kugelsystems die beiliegende Montageanleitung zu Rate ziehen.

**Für Seat Modelle: Die Abdeckung für den Stoßstangeausschnitt ist zu erhalten bei Seat als original teil.
(Bitte wenden Sie sich für die Teilenummer an Ihren Händler vor Ort)**

HINWEISE:

- * Für (eine) eventuell erforderliche Anpassung(en) "des Fahrzeugs" ist der Händler zu Rate zu ziehen.
- * Im Bereich der Anlageflächen muß Unterbodenschutz, Hohlraumkonservierung (Wachs) und Antidröhnmaterial entfernt werden.
- * **Vor dem Bohren prüfen, daß keine, dort eventuell vorhandene Leitungen beschädigt werden können.**
- * Alle Bohrspäne entfernen und gebohrte Löcher gegen Korrosion schützen.
- * Entfernen Sie "falls vorhanden", die Plastikkappen von den Punktschweißmuttern.
- * Für das höchstzulässige Zuggewicht und der erlaubte Kugeldruck Ihres Fahrzeugs ist IhrHändler zu befragen.
- * Die Quetschmuttern müssen nach einem späteren lösen der Muttern gegen neue ausgetauscht werden, da ansonsten die Sicherungswirkung nicht mehr garantiert ist!
- * Thule haftet nicht für Schäden, die als direkte oder indirekte Folge einer nicht ordnungsgemäßen Montage auftreten, darunter fallen auch die Benutzung von ungeeigneten Werkzeugen, andere als die vorgeschriebenen Montageverfahren und Montage-mittel sowie eine fehlerhafte Interpretation der betreffenden Montageanweisung.

F INSTRUCTIONS DE MONTAGE:

Avant de commencer le montage veuillez, vérifier la plaque signalétique de l'attelage afin de d'identifier l'illustration correspondante dans la notice de montage.

1. Démonter les feux arrière.

2. Démonter la cache de protection en plastique. Déposer le pare-chocs du véhicule y compris la traverse en acier ; la traverse ne sera plus utilisée. Remettre les boulons de fixations en place. Voir la figure 1; 1a.
3. Le cas échéant les autocollants placés sur les points de fixation.
4. Positionner l'attache-remorque dans le châssis.
5. Monter l'attache-remorque à l'emplacement des points A.
6. Monter le Thule Connector et compris la prise électrique.
7. Serrer tous les boulons et écrous conformément au schéma.
8. Placer les deux blocs de mousse en polyester en guise de colmatage dans les longerons de châssis.
9. **Attention : option pour les versions Seat Leon :**
Pour les modèles de Seat Leon ST:
Le cache de pare-choc peut être commandé chez votre concessionnaire SEAT sous la référence. Contactez votre revendeur local pour connaître le numéro de pièce et le gabarit. Scier la partie indiquée conformément à la figure 2.
Pour les modèles de Seat Leon ST FR:
Le cache de pare-choc peut être commandé chez votre concessionnaire SEAT sous la référence. Contactez votre revendeur local pour connaître le numéro de pièce et le gabarit. Utilisez le gabarit fourni avec la protection de pare-chocs pour découper la section indiquée du pare-chocs.
10. **Pour tous les modèles (y compris Seat Leon ST (FR) s'il est décidé de ne pas utiliser l'option mentionnée au paragraphe 9) :** Utilisez le Thule Smart Position Sticker / gabarit pour découper la section indiquée du pare-chocs.
11. Mettre en place le pare-chocs. Mettre en place la cache de protection en plastique. Mettre en place les feux arrière.

Pour le montage et le démontage des pièces du véhicule, consulter la notice du fabricant.

Consulter le croquis pour voir le montage et les moyens de fixation.

Pour le montage et le démontage de la rotule amovible, consulter la notice de montage jointe.

Pour les modèles de Seat: Le cache de pare-choc peut être commandé chez votre concessionnaire SEAT sous la référence. (Contactez votre revendeur local pour connaître le numéro de pièce)

REMARQUE:

- * Pour une/des adaptations indispensables sur le véhicule, veuillez consulter le concessionnaire.
- * Enlever la couche de bitume ou d'anti-tremblement qui recouvre éventuellement les points de fixation.
- * Pour connaître le poids de traction maximum et le poids en flèche sur la rotule autorisée du véhicule, veuillez consulter votre concessionnaire.
- * **Veiller en perçant à ne pas endommager les conduites électriques, de frein et de carburant.**
- * Retirer "si présents" les embouts en plastique des écrous de soudeure par point.
- * Cette notice de montage doit être conservée à bord du véhicule après montage de l'attelage.
- * Thule décline toute responsabilité pour les dommages qui pourraient directement ou indirectement résulter d'un montage incorrect, y compris l'utilisation d'outils inappropriés et l'utilisation d'un mode d'emploi et de moyens autres que ceux prescrits, ou bien résulter d'une interprétation inexacte des présentes instructions de montage.

S

MONTERINGSANVISNINGAR:

Innan du startar monteringen måste du kontrollera typskylten för att kunna bedöma vilken skiss i monteringsanvisningen som ska användas.

1. Demontera bakljusmodulerna.
2. Demontera skyddskåporna av plast. Demontera stötfångaren inklusive stötranden av stål från fordonet, stötranden förfaller. Sätt tillbaka skruvar. Se figur 1; 1a.

3. Avlägsna eventuellt klistermärkena som sitter på fästpunkterna.
4. Placera dragkroken i chassit.
5. Montera dragkroken vid punkterna A.
6. Monter Thule Connector inklusive kontaktplade og bøjle .
7. Momentdra alla skruvar och muttrar enligt figuren.
8. Placera de båda PE-skumblocken som tätning i chassibalkarna.
9. **Observera! Alternativ för modeller med Seat Leon:**

För modeller med Seat ST: Täckkåpan kan beställas hos din Seat-återförsäljare på artikelnr: Kontrollera artikelnumret och schablonen hos din lokala återförsäljare. Såga ut de angivna delarna enligt figur 2.

För modeller med Seat ST FR:

Täckkåpan kan beställas hos din Seat-återförsäljare på artikelnr: Kontrollera artikelnumret och schablonen hos din lokala återförsäljare. Såga ut den angivna delen ur stötfångaren med hjälp av schablonen som levererades tillsammans med täckplåten.

10. **För alla modeller (inklusive Seat Leon ST (FR) om du väljer att inte använda alternativet som anges i punkt 9):** Använd Thule smart position sticker / schablonen för att såga ut den angivna delen ur stötfångaren.
11. Montera stötfångaren. Montera skyddskåporna av plast. Montera bakljusmodulerna.

Se verkstadshandboken för demontering och montering av fordonets delar.

Se figuren för montering och monteringsmaterial.

Se de bifogade monteringsanvisningarna för montering och demontering av det löstagbara kulsystemet.

För modeller med Seat:Täckkåpan kan beställas hos din Seat-återförsäljare på artikelnr: (Kontrollera artikelnumret hos din lokala återförsäljare)

OBS:

* Kontakta återförsäljaren om fordonet eventuellt bör modifieras.

* Om det finns ett bitumen- eller stötdämpande lager vid kontaktytor skall detta avlägsnas.

* Kontakta din återförsäljare för ditt fordon's max. dragvikt och tillåtna kultryck.

*** Vid borrning skall man se till att elektrisk-, broms- och bränsleledningarna inte skadas.**

* Avlägsna de små plastlocken - om dessa finns - från punktsvetsmuttrarna.

* Efter att draget är monterat, placera monteringsanvisningen tillsammans med bilens övriga dokument.

* Thule är inte ansvariga för skada som orsakats direkt eller indirekt av felaktig montering, inklusive användning av olämpliga verktyg, andra monteringsmetoder och processer än de som beskrivs, samt felaktig tolkning av dessa monteringsinstruktioner.



MONTAGEVEJLEDNING:

Inden du starter montage, skal du se på typeskiltet, hvilken tegning i vejledningen der skal anvendes.

1. Demonter baglysenhederne.
2. Demonter kunststofbeskyttelseskapperna. Demonter kofangeren, inklusive køretøjets stålstødbjælke. Stålstødbjælken skal ikke længere anvendes. Sæt boltene på plads igen. Se fig. 1; 1a.
3. Fjern evt. mærkaterne ved montagepunkterne.
4. Anbring anhængertrækket i chassiset.
5. Monter anhængertrækket ved punkterne A.
6. Monter Thule Connector, inklusive kontaktplade.
7. Spænd alle bolte og møtrikker ifølge tegningen.
8. Anbring de to PE-skumblokke som afdækning i chassisvangerne.
9. **Bemærk: valgmulighed for Seat Leon-modeller:**
For Seat Leon ST:
Kofanger dæksel kan bestilles hos din Seat forhandler. Du kan få delnummeret og skabelonen hos din lokale forhandler. Sav den markerede del ud ifølge figur.2.

For Seat Leon ST FR modellerne gælder følgende:

Kofanger dæksel kan bestilles hos din Seat forhandler under reservedels. Du kan få delnummeret og skabelonen hos din lokale forhandler. Brug skabelonen, der leveres med kofangerdækslet, til at save den angivne del ud af kofangeren..

10. **For alle modeller (inkl. Seat Leon ST (FR), såfremt valgmuligheden under punkt 9 ikke benyttes):** Brug Thule smart position sticker/skabelon til at save den angivne del ud af kofangeren.
11. Monter kofangeren. Monter kunststofbeskyttelseskapperna. Monter baglysenhederne.

Rådfør værkstedshåndbogen for demontering og montage af dele til køretøjet

Rådfør for montage og montagemidler skitsen.

Rådfør for montage og demontering af det aftagelige kuglesystem den vedlagte montagevejledning.

For Seat modellerne gælder følgende: Kofanger dæksel kan bestilles hos din Seat forhandler under reservedels (Du kan få delnummeret hos din lokale forhandler).

BEMÆRK:

- * Kontakt forhandleren i forbindelse med eventuelle påkrævede ændring(er) på køretøjet.
- * Undervognsbehandlingen skal fjernes de steder hvor trækkeslager an mod bilen.
- * Kontakt Deres forhandler for oplysninger om den maksimale trækraft og det tilladte kugletryk.
- * **Vær forsigtig ikke at bore i ledninger-,bremse eller benzinslange**
- * Fjern plasticpropperne "om de findes" fra de punktsvejsede møtrikker.
- * Thule er ikke ansvarlig for skade der direkte eller indirekte er forårsaget af forkert montage, herunder også iberegnet brug af forkert værktøj og anvendelse af anden montagemetode og andre montagemidler end de foreskrevne samt fejltolkning af

den medfølgende montagevejledning.

* DENNE MONTERINGSVEJLEDNING SKAL MEDBRINGES VED SYN.



INSTRUCCIONES DE MONTAJE:

Antes de comenzar el montaje por favor, verifique la placa descriptiva del enganche con el fin de determinar la figura correspondiente en la reseña de montaje.

1. Desmontar las unidades de las luces traseras.
2. Desmontar los cubiertos protectoras sintéticas. Desmontar el parachoques inclusive el tope de acero del vehículo, el tope no se vuelve a utilizar. Volver a colocar tornillos. Véase la figura 1; 1a.
3. Retirar eventualmente los adhesivos a la altura de los puntos de sujeción.
4. Instalar el gancho de remolque en el chasis.
5. Montar el gancho de remolque a la altura de los puntos A.
6. Montar la Thule Connector inclusive placa enchufe.
7. Apretar todos los tornillos y tuercas de acuerdo con los puntos del gráfico.
8. Instalar los dos bloques de espuma PE para sellar los largueros del chasis.
9. **Atención: opciones para los modelos de Seat León:**
 - Respecto a los modelos de Seat Leon ST:**

Para obtener la tapa del paragolpes se puede dirigir a un concesionario Seat, la referencia es: Compruebe el número de referencia de la pieza y la plantilla con su distribuidor local. Corte la sección indicada según se muestra en la figura 2 .
 - Respecto a los modelos de Seat Leon ST FR:**

Para obtener la tapa del paragolpes se puede dirigir a un concesionario Seat, la referencia es: Compruebe el número de referencia de la pieza y la plantilla con su distribuidor local. Sierre la parte indicada del parachoques con ayuda de la plan-

tilla que viene incluida con la tapa del parachoques.

10. **Para todos los modelos (incluido Seat León ST (FR) si se opta por no recurrir a la opción indicada en el párrafo 9):** Sierre la parte indicada del parachoques con ayuda del Smart Position Sticker de Thule / plantilla.
11. Montar el parachoques. Montar los cubiertos protectoras sintéticas. Montar las unidades de las luces traseras.

Consultar el manual de instalación de taller para el desmontaje y montaje de piezas del vehículo.

Consultar el croquis para el montaje y medios de fijación.

Consultar las instrucciones de montaje adjuntas para el montaje y desmontaje del sistema de la bola extraíble.

Respecto a los modelos de Seat hágase lo siguiente: .Para obtener la tapa del paragolpes se puede dirigir a un concesionario Seat, la referencia es: (Compruebe el número de referencia de la pieza con su distribuidor local)

N.B.:

- * Para (una) eventual(es) adaptación(es) 'del vehículo' consúltese al concesionario.
- * Si en los puntos de fijación hay una capa de betún o anti-choque hay que quitarla.
- * Consulte a su concesionario para el peso máximo de tracción y la presión de la bola admitida de su vehículo.
- * **No agujerear cable de eléctrico, tubos de freno o gasolina"**
- * Retirar, si presentes, los capuchones de plástico de las tuercas de soldadura por punto.
- * Guarde estas instrucciones junto a la documentación del vehículo después del montaje del enganche.
- * Thule no se responsabiliza por daños causados, directa o indirectamente, por un montaje incorrecto, incluyendo el uso de herramientas inadecuadas, por el uso de métodos de montaje y medios distintos a los indicados y por la interpretación incorrecta de estas instrucciones de montaje.



ISTRUZIONI PER IL MONTAGGIO:

Prima di iniziare il montaggio verificare la terghetta identificativa per determinare quale disegno, presente nelle istruzioni, è applicabile.

1. Smontare i gruppi dei fanali posteriori.
2. Smontare le calotte di protezione in plastica. Smontare il paraurti e la barra d'acciaio dal veicolo; la barra in acciaio non dovrà più essere montata. Sostituire i bulloni. Vedi figura 1; 1a.
3. Rimuovere gli eventuali adesivi dai punti di fissaggio.
4. Inserire il gancio traino nel telaio.
5. Montare il gancio traino in corrispondenza dei punti A.
6. Montare il Thule Connector, completo di portapresa.
7. Serrare tutti i dadi e bulloni alle coppie di serraggio indicate nel disegno.
8. Inserire i due blocchi di polistirolo espanso nei montanti del telaio per chiuderli.
9. **Attenzione: opzione per versioni Seat Leon:**
Per i modelli Seat Leon ST:
Copriparaurti può essere ordinato presso la vostra concessionaria Seat. Contattare il rivenditore locale per il numero di parte e sagoma. Segare via la parte indicata in figura .2
Per i modelli Seat Leon ST FR:
Copriparaurti può essere ordinato presso la vostra concessionaria Seat. Contattare il rivenditore locale per il numero di parte e sagoma. Con l'ausilio della sagoma fornita con il copriparaurti, segare via dal paraurti la parte indicata.
10. **Per tutti i modelli (inclusa la Seat Leon ST (FR) se si decide di non usare l'opzione indicata al paragrafo 9):** Usare Thule smart position sticker / sagoma per segare via la sezione indicata dal paraurti.
11. Rimontare il paraurti. Rimontare le calotte di protezione in plastica. Rimontare i gruppi dei fanali posteriori.

Per lo smontaggio ed il montaggio dei componenti del veicolo consultare il manuale tecnico dell'officina.

Consultare il disegno per il montaggio ed i dispositivi di fissaggio.

Per il montaggio e lo smontaggio del sistema a sfera rimovibile, consultare le istruzioni di montaggio allegate.

Per i modelli Seat vale quanto segue: copriparrucchi può essere ordinato presso la vostra concessionaria Seat con il codice: (Contattare il rivenditore locale per il numero di parte)

N.B.:

* Per eventuali necessari adattamenti "del veicolo" si consiglia di consultare il fornitore.

* Rimuovere lo strato di materiale isolante dai punti d'attacco.

* Per il peso complessivo trainabile della Vostra vettura, consultate il Vostro rivenditore autorizzato.

*** Praticando i fori, prestare attenzione a non danneggiare i cavi elettrici, i cavi del freno e i condotti del carburante.**

* Rimuovere, se presenti, i coperchietti in plastica dai dadi di saldatura per punto.

* Questa istruzione di montaggio deve essere allegata ai documenti del veicolo dopo l'installazione del gancio.

* Thule non può essere ritenuta responsabile per eventuali danni direttamente o indirettamente dovuti ad un errato montaggio, intendendo con ciò anche l'uso di attrezzi non idonei e l'uso di metodi e mezzi di montaggio diversi da quelli prescritti, nonché all'errata interpretazione delle seguenti istruzioni di montaggio.



ISTRUKCJA MONTAŻU:

Przed rozpoczęciem montażu należy sprawdzić tabliczkę znamionową, aby ustalić, który z rysunków znajdujących się w instrukcji montażowej należy wykorzystać.

1. Zdemontować zespoły tylnych świateł.

2. Zdemontować kołpaki zabezpieczające wykonane z tworzywa sztucznego. Zdemontować z pojazdu zderzak wraz ze stalową belką zderzakową. Belka zderzakowa nie będzie ponownie używana. Ponownie przykręcić śruby. Patrz rysunek 1; 1a.

3. Usunąć ewentualnie zlepiszcze z punktów montażowych.

4. Umieścić hak holowniczy w ramie podwozia.

5. Zamontować hak holowniczy w punktach A.

6. Zamontować Thule Connector wraz z płytą z gniazdem wtykowym.

7. Dokręcić wszystkie śruby i nakrętki zgodnie z rysunkiem.

8. Umieścić dwa klocki piankowe PE jako szczeliwo w poprzecznicach ramy podwozia.

9. **Uwaga: opcje dla wersji Seat Leon:**

Dla modeli Seat Leon ST:

Zaślepka zderzaka może być zamówiona u najbliższego dealera Seat. Numer części sprawdź i Szablon u swojego lokalnego dealera. Wypilować zgodnie z rysunkiem 2. wskazany odcinek.

Dla modeli Seat Leon ST FR obowiązuje:

Zaślepka zderzaka może być zamówiona u najbliższego dealera Seat. Numer części sprawdź i Szablon u swojego lokalnego dealera. Użyj szablonu dostarczonego z osłoną zderzaka, aby wyciąć zaznaczoną część ze zderzaka.

10. **Dla wszystkich modeli (w tym Seat Leon ST (FR), jeśli nie będzie wykorzystywana opcja opisana w punkcie 9):** Użyj naklejki smart position sticker firmy Thule / Szablon, aby wyciąć zaznaczoną część ze zderzaka.

11. Zamontować zderzak. Zamontować kołpaki zabezpieczające wykonane z tworzywa sztucznego. Zamontować zespoły tylnych świateł.

Co do montażu i montowania części pojazdu zapoznać się z podręcznikiem warsztatowym.

Co do montażu i środków montażowych zapoznać się ze schematem.

Co do montażu i demontażu zdejmowanej kuli zapoznać się z załączoną instrukcją montażu .

Dla modeli Seat obowiązuje: Zaślepka zderzaka może być zamówiona u najbliższego dealera Seat pod numerem katalogowym:

(Numer części sprawdź u swojego lokalnego dealera)

Wskazówki:

- Po przejechaniu 1000 km dokręcić wszystkie elementy skręcane.
- **Podczas ewentualnych odwiertów upewnić się czy w pobliżu nie znajdują się przewody instalacji elektrycznej, przewody hydrauliczne lub przewody paliwowe.**
- Wszystkie ubytki powłoki lakierniczej zabezpieczyć przed korozją.
- Należy wyjąć ewentualne plastikowe zaślepki w punktach przyspawanych nakrętek.
- Stosować nakrętki oraz śruby gatunkowe dostarczone w komplecie.
- Utrzymywać kulę w czystości, oraz pamiętać o regularnym jej smarowaniu.
- Hak holowniczy zarejestrować w stacji diagnostycznej.

Zastosowanie się do powyższych wskazań gwarantuje Państwu bezpieczeństwo, niezawodność i sprawność naszego wyrobu przez cały okres jego użytkowania.

* Firma Thule nie ponosi odpowiedzialności za straty poniesione pośrednio lub bezpośrednio na skutek niewłaściwego montażu, w tym użycia niewłaściwych narzędzi i sposobów montażu niezgodnych z instrukcją, oraz niezastosowanie się do treści instrukcji.

SF

ASENNUSOHJEET:

Ennen asennusta selvitä tyypikkilvestä, mikä asennusohjeen piirros koskee kyseistä autoa.

1. Irrota takavaloyksiköt.
2. Irrota muoviset suojakannet. Irrota ajoneuvosta puskuri sekä teräksinen iskunvaimenninpalkki, iskunvaimenninpalkkia ei enää käytetä. Aseta pultit takaisin paikalleen. Ks. kuva 1; 1a.
3. Poista mahdolliset tarrat kiinnityskohdista.
4. Aseta vetokoukku alustaan.
5. Kiinnitä vetokoukku kohtiin A.
6. Kiinnitä Thule Connector sekä pistorasialevy.

7. Kiristä kaikki pultit ja mutterit piirroksen mukaisesti.
8. Aseta molemmat PE-vaahdotmuovikappaleet tiivisteeksi alustapalkkeihin.
9. **Huomio: vaihtoehto Seat Leon -versiot:**
Koskee malleja Seat Leon ST:
Puskurin luukku voidaan tilata Seat-jälleenmyyjältä. Tarkista osanumero ja mallineen paikalliselta jälleenmyyjältä. Saha merkitty osa irti kuvan 2 mukaisesti.
Koskee malleja Seat Leon ST FR:
Puskurin luukku voidaan tilata Seat-jälleenmyyjältä. Tarkista osanumero ja mallineen paikalliselta jälleenmyyjältä. Käytä puskurisuojan mukana toimitettua mallinetta merkityn osan sahaamiseksi irti puskurista.
10. **Kaikki mallit (myös Seat Leon ST (FR), jos kappaleessa 9 esitettyä vaihtoehtoa ei haluta käyttää):** Käytä Thule Smart Position Sticker-tarraa / Malline, kun sahaat merkityn osan irti puskurista.
11. Kiinnitä puskuri. Kiinnitä muoviset suojakannet. Kiinnitä takavaloyksiköt.

Ajoneuvon osien purkamis- ja asennusohjeet, ks. työpaikalla käytetty käsikirja.

Asennus- ja kiinnitysohjeet, ks. piirros.

Irrotettavan kuulajärjestelmän asennus- ja purkamisohjeet, ks. oheinen asennusopas.

Koskee malleja Seat: Puskurin luukku voidaan tilata Seat-jälleenmyyjältä osanumerolla: (Tarkista osanumero paikalliselta jälleenmyyjältä)

TÄRKEÄÄ:

* "Ajoneuvoa" koskevasta mahdollisesta tarpeellisesta sovellutuksesta/ sovellutuksista on kysyttävä neuvoa jälleenmyyjältä.

* Mikäli kiinnityskohdissa on bitumi- tai tärinänestokerros, se on poistettava.

* Auton vetämää sallittua enimmäiskuormitusta on tiedusteltava jälleenmyyjältä.

* **Porattaessa on huolehdittava siitä, että ei jouduta kosketuksiin sähkö-, jarru- tai polttoainejohtojen kanssa.**

* Poista, "mikäli olemassa", pistehitsausmuttereiden muovisuojukset.

* Nämä asennusohjeet on asennuksen jälkeen säilytettävä yhdessä ajoneuvoa koskevien papereiden kanssa.

* Thule ei ole vastuussa vioittumisesta, joka on suoraan tai epäsuoraan aiheutunut väärästä asennuksesta samoin kuin sopimattomien työkalujen käytöstä, muiden kuin ohjeissa mainittujen asennusmenetelmien tai välineiden käytöstä sekä kyseisten asennusohjeiden väärintulkinnasta.

CZ

POKYNY K MONTÁŽI:

Před instalací je nutno zkontrolovat typový štítek, abyste zjistili, který nákras v pokynech pro instalaci máte použít.

1. Odstraňte jednotky zadních světel.
2. Odstraňte plastové ochranné kryty. Odstraňte nárazník o ocelový nosník nárazníku z vozidla. Nosník nárazníku již nebudete potřebovat. Vyměňte šrouby. Viz schéma 1; 1a.
3. Odstraňte jakékoliv nálepky z míst připojení.
4. Umístěte tažnou tyč na podvozek.
5. Připevněte tažnou tyč v A.
6. Připevněte Thule Connector včetně zásuvkové destičky se zásuvkou.
7. Utáhněte všechny matice a šrouby kroutivou silou uvedenou v nákresu.
8. Umístěte dva PE pěnové bloky jako rozpěry na nosník podvozku.
9. **Pozor: možnost pro verze Seatu Leon:**

U modelu Seat Leon ST:

Kryt nárazníku si můžete objednat u svého prodejce značky Seat. Číslo náhradního dílu a šablonu zjistíte u svého místního dealera. Vyřízněte označenou část podle obrázku 2.

U modelu Seat Leon ST FR:

Kryt nárazníku si můžete objednat u svého prodejce značky Seat. Číslo náhradního dílu a šablonu zjistíte u svého místního dealera. K vyříznutí označené části nárazníku použijte šablonu dodanou s krytem nárazníku.

10. **Pro všechny modely (včetně modelu Seat Leon ST (FR), pokud je rozhodnuto nepoužívat možnost uvedenou v odstavci 9):** K vyříznutí označené části nárazníku použijte nálepkou Thule Smart Position Sticker / šablonu.

11. Připevněte nárazník. Připevněte plastové ochranné kryty. Připevněte jednotky zadních světel.

Před demontáží a montáží částí vozidla konzultujte montážní příručku.

Montážní pokyny a metoda připevnění dle náčrtu.

Před montáží vyměnitelného systému tažné koule konzultujte montážní manuál.

U modelu Seat: Kryt nárazníku si můžete objednat u svého prodejce značky Seat pod číslem dílu: (Číslo náhradního dílu zjistíte u svého místního dealera)

DŮLEŽITÉ:

- * Pokud je potřeba provést na voze úpravy, obraťte se na svého prodejce.
- * Pokud je místo montáže opatřeno asfaltovým nátěrem nebo vrstvou nátěru snižující hluk, odstraňte je.
- * Pro informaci o maximálním nákladu povoleném k tažení se obraťte na svého prodejce.
- * **Při vrtání dbejte zvýšené pozornosti, zejména co se týče elektrických, brzdových a palivových kontaktů.**
- * Pokud jsou na maticích bodového svařování plastová víčka, odstraňte je.
- * Po montáži uschovejte tento manuál k ostatním dokladům vozidla.
- * Společnost Thule neodpovídá za přímé ani nepřímé škody způsobené nesprávnou montáží, včetně použití nevhodných nástrojů, použití jiných metod montáže a prostředků než uvedených a nesprávným pochopením těchto pokynů k montáží.

H

SZERELÉSI ÚTMUTATÓ:

Mielőtt rögzítené az eszközt, ellenőrizze a típusábrát, hogy a rögzítési útmutató alapján melyik ábra alkalmazandó.

1. Távolítsa el a hátsó világítótesteket.
2. Távolítsa el a műanyag védőfedeleket. Távolítsa el a járműről az ütközőt és az acél ütközőrudat. Az ütközőrúdra már nem lesz szükség. Cserélje ki a csavarokat. Lásd az ábrát 1; 1a.
3. Távolítsa el az összes címkét az érintkezési pontok helyén.
4. Helyezze a vontatórudat az alvázhhoz.
5. Illessze a vontatórudat a A pontokhoz.
6. Illessze fel a Thule Connector, az illesztőlemezekkel együtt.
7. Szorítsa be az összes anyát és csavart a rajzon feltüntetett csavaranyomatékiig.
8. Helyezze el a két PE habtömböt távolságtartóként az alváz elemeiben.
9. **Figyelem: lehetőség az összes Seat Leon-verziónál:**
A Seat Leon ST modellnél:
 A lökhárító-burkolatot Z: Seat Leon rendelheti meg Seat márkakereskedőjénél. A cikkszámot és sablont ellenőrizze a helyi kereskedőnél. Fűrészsel vágja ki a jelzett részt a .2. ábrának megfelelően.
A Seat Leon ST FR modellnél :
 A lökhárító-burkolatot Z: Seat Leon rendelheti meg Seat márkakereskedőjénél. A cikkszámot és sablont ellenőrizze a helyi kereskedőnél. Használja a sablont a feltüntetett cikk kifűrészeléséhez az ütközőből.
10. **Az összes modellnél (beleértve a Seat Leon ST (FR) típust, ha nem használja a 9. bekezdésben említett lehetőséget):** Használja a Thule Smart Position Sticker-t / sablon a megjelölt rész kifűrészelésére a lökhárítóból.
11. Helyezze fel az ütközőt. Helyezze el a műanyag védőfedeleket. Helyezze el a hátsó világítótesteket.

A jármű alkatrészeinek szétszerelési és összeillesztési módját lásd a munkahelyi kézikönyvben.

Az összeillesztési útmutató és az alkatrészek csatlakoztatási módját lásd a rajzon.

Az eltávolítható gömbrendszer összeszerelési útmutatóját lásd a termékhez mellékelt összeszerelési kézikönyvben.

A Seat modellnél : A lökhárító-burkolatot Z: Seat Leon alkatrészszámmal rendelheti meg Seat márkakereskedőjénél.

(A cikkszámot ellenőrizze a helyi kereskedőnél)

FONTOS

- * Amennyiben a gépkocsin módosításra van szükség, kérjük felvilágosítást kereskedőnkentől.
- * Amennyiben a csatlakozási pontok bitumennel, vagy zajcsökkentő anyaggal van bevonva, ezeket távolítsuk el.
- * A jármű által maximálisan vontatható megengedett teher mértékéről tájékozódjunk kereskedőnként.
- * **Fűrés során ügyeljünk arra, hogy elkerüljük az elektromos, a fém- és az üzemanyag-vezetékeket.**
- * Amennyiben ponthegesztéssel rögzített anyákkal találkozunk, vegyük le róluk a műanyag sapkát.
- * A felszerelés után az útmutatót elrizzük a gépjármű papírjaival együtt.
- * A Thule nem vállal felelősséget a nem megfelelő szerelésből közvetlen vagy közvetett módon következő károkért. Ez vonatkozik a nem megfelelő szerszámok használatára, a leírtaktól eltérő módszerek és eszközök alkalmazására, valamint a szerelési útmutató téves értelmezésére.



РУКОВОДСТВО ДЛЯ МОНТАЖА:

Перед тем, как начинать монтаж, требуется проверить табличку с типом изделия для того, чтобы определить какую именно из иллюстраций в инструкции по установке нужно использовать.

1. Снять оба блока задних фар.
2. Снять пластмассовые защитные колпаки. Снять бампер вместе со стальным буферным брусом автомобиля. Буферный брус больше не понадобится. Поставить болты на место. См. рисунок 1; 1a.
3. По мере необходимости, удалить наклейки на местах крепления.
4. Вставить буксирный крюк в полость шасси.
5. Прикрепить буксирный крюк в точках А.
6. Установить Thule Connector, вместе со штепсельной платой.
7. Затянуть все болты и гайки в соответствии со значениями, указанными на рисунке.

8. Helyezze el a két PE habtömböt távolságtartóként az alváz elemeiben.
9. **Внимание! Вариант для версий Seat Leon:**
Модели Seat Leon ST:
Кожух бампера можно заказать у вашего дилера Seat . Уточните номер детали и шаблон у местного представителя дилера Seat. Выпилить обозначенную часть, как указано на рис.2.
Модели Seat Leon ST FR:
Кожух бампера можно заказать у вашего дилера Seat . Уточните номер детали и шаблон у местного представителя дилера Seat. При помощи шаблона, поставляемого с кожухом бампера, выпилить указанную секцию бампера.
10. **Для всех моделей (в том числе Seat Leon ST (FR), если решено не использовать вариант, указанный в параграфе 9):** Воспользоваться наклейкой Thule Smart Position Sticker / Шаблон и выпилить указанную секцию бампера.
11. Установить бампер. Установить пластмассовые защитные колпаки. Установить оба блока задних фар.
- Для инструкций по снятию и установке деталей автомобиля, обращайтесь к руководству для работников гаражей.**
Информацию о монтаже и средствах крепления вы найдете в схеме.
Для инструкций по установке и снятию съемного крюка с шаром, обращайтесь к прилагаемому руководству по монтажу.
- Модели Seat. см: Кожух бампера можно заказать у вашего дилера Seat под номером изделия: (Уточните номер детали у местного представителя)**
- ВНИМАНИЕ:**
- * Если потребуются изменения конструкции транспортного средства, следует посоветоваться с дилером автомобиля.
 - * Если в точках прикрепления имеется слой битума или противозащитной материал, его следует удалить.
 - * Сведения о максимально допустимой массе буксируемого прицепа

Вы можете получить у дилера автомобиля.

- * **При сверлении следите за тем, чтобы не задеть электропроводку и линии тормозной цепи и подачи горючего.**
- * Удалите (если они имеются) пластмассовые затычки из приваренных гаек.
- * После монтажа крюка следует хранить настоящее руководство в комплекте с технической документацией автомобиля.
- * Фирма Thule не отвечает за ущерб, являющийся прямым или косвенным следствием неправильного монтажа, в том числе использования неподходящих инструментов и применения иного способа монтажа или других средств, чем предписано в инструкции, либо неправильного истолкования настоящей инструкции по монтажу.

-  NL Lokatie/Positie pijl
- GB Location/Position Arrow
- D Positionspfeil
- F Flèche de Position
- S Positionspil
- DK Lokaliseringspil
- E Flecha de posición
- I Freccia di posizione
- PL Strzałka położenia
- SF Paikannusnuoli
- CZ Šipka na pozici
- H Helyzetjelző nyíl
- RUS Локация / Место встречи

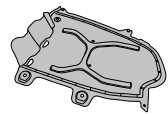
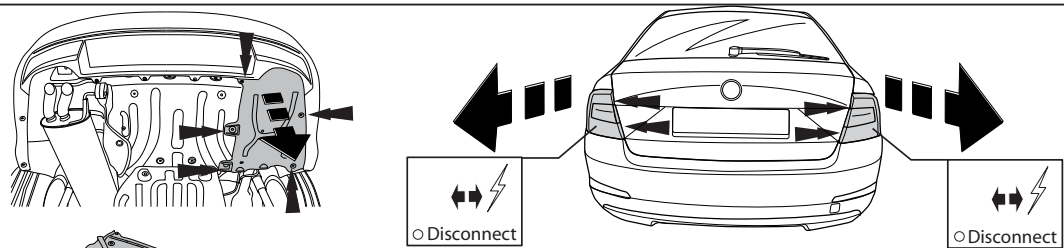

-  NL Richtingspijl
- GB Movement Arrow
- D Bewegungspfeil
- F Flèche de mouvement
- S Rörelsepil
- DK Bevægelsespil
- E Flecha de movimiento
- I Freccia di movimento
- PL Strzałka kierunku ruchu
- SF Liikesuuntanuoli
- CZ Šipka pohybu
- H Mozgásirányjelzőnyíl
- RUS Стрелка движения

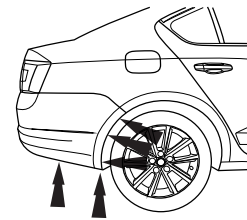
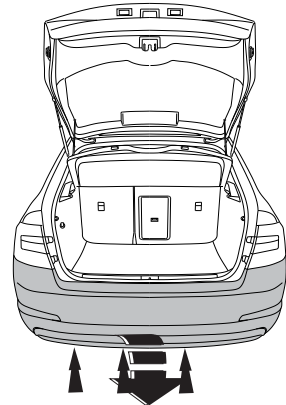
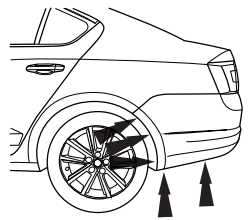

Skoda+VW

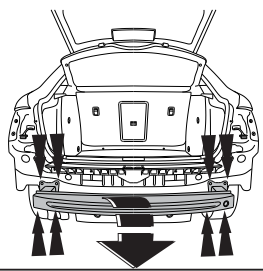
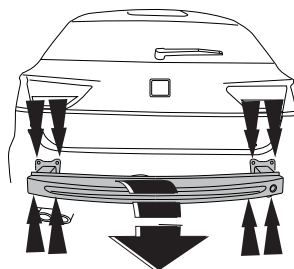
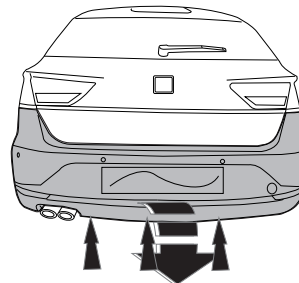
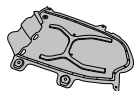
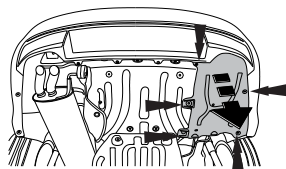
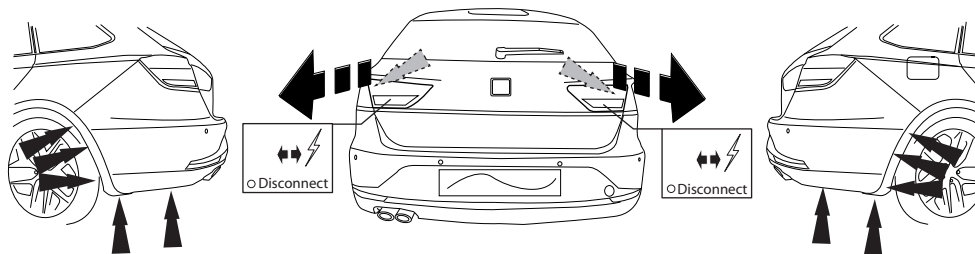

Fig.1

- ↑
- NL Lokatie/Positie pijl
 - GB Location/Position Arrow
 - D Positionspfeil
 - F Flèche de Position
 - S Positionpil
 - DK Lokaliseringspil
 - E Flecha de posición
 - I Freccia di posizione
 - PL Strzałka położenia
 - SF Paikannusnuoli
 - CZ Šipka na pozici
 - H Helyzetjelző nyíl
 - RUS Локация / Место встречи

- ↗
- NL Richtingspijl
 - GB Movement Arrow
 - D Bewegungspfeil
 - F Flèche de mouvement
 - S Rörelsepil
 - DK Bevægelsespil
 - E Flecha de movimiento
 - I Freccia di movimento
 - PL Strzałka kierunku ruchu
 - SF Liikesuuntanuoli
 - CZ Šipka pohybu
 - H Mozgásirányjelzőnyíl
 - RUS Стрелка движения



Seat

Fig.1a

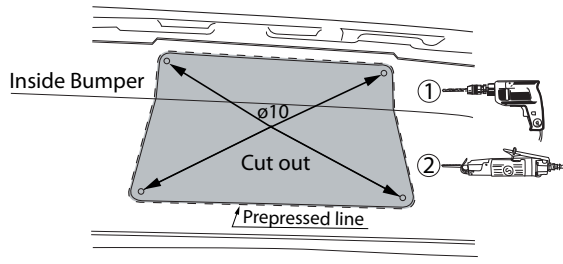

Seat Leon ST With Bumper Cover



For Bumper Cover (Check your local dealer for the partnumber)

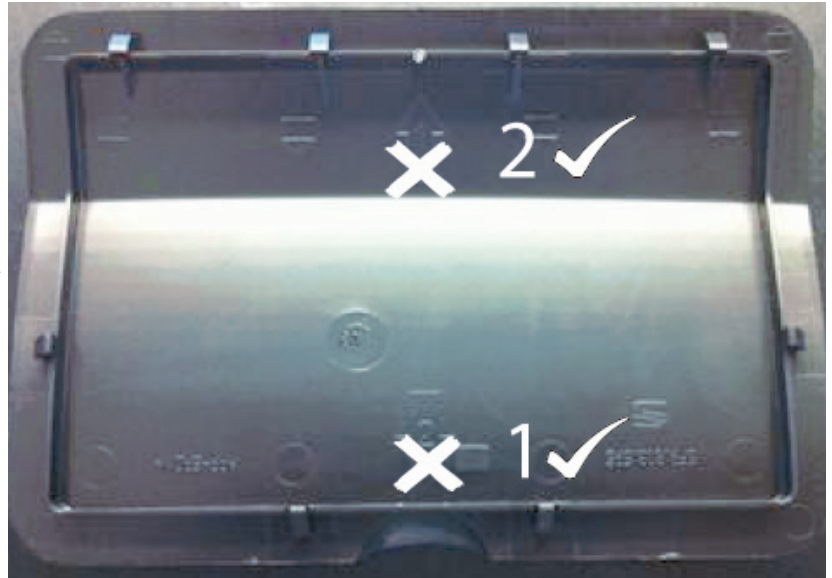
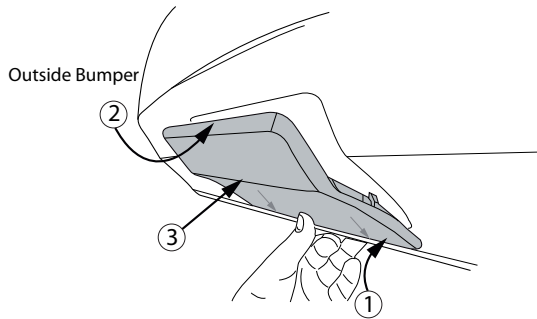
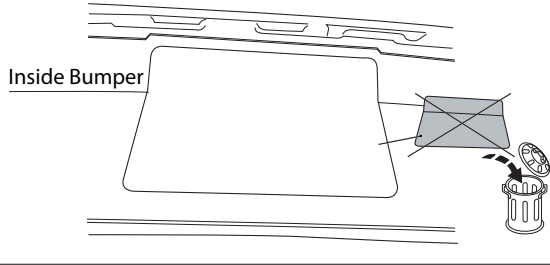

Fig.2

NL	GB	D	F	S	DK	E	I	PL	FS	CZ	H	Rus
Sjabloon	Template	Schablone	Gabarit	schablonen	skabelon	Plantilla	Sagoma	Szablon	Malline	Šablona	Sablon	Шаблон
Binnenkant bumper	Inside bumper	Innenseite Stoßstange	Intérieur du pare-chocs	Stötfångaren s insida	Kofangeren s inderside	Lado interior del parachoques	Lato interno del paraurti	Wewnętrzna strona zderzaka	Puskurin sisäpuolelle	Vnitř strana nárazníku	Belső lökhárító	Внутренняя сторона бампера
Buitenkant bumper	Outside bumper	Außenseite Stoßstange	Extérieur du pare-chocs	Stötfångaren s utsida	Kofangeren s yderside	Lado exterior del parachoques	Lato esterno del paraurti	Zewnętrzna strona zderzaka	Puskurin ulkopuolelle	Vnější strana nárazníku	Külső lökhárító	Наружняя сторона бампера
Onderkant bumper	Underside bumper / Bumper edge	Unterseite Stoßstange	Dessous du pare-chocs	Stötfångaren s undersida	Kofangeren s undersiden	Lado inferior del parachoques	Lato inferiore del paraurti	Spód/krawędź zderzaka	Puskurin alapuolelle	Spodní strana nárazníku	Alsó lökhárító	Нижний край бампера
Midden bumper	Middle bumper	Mitte Stoßstange	Milieu du pare-chocs	Stötfångaren s mitt	Kofangeren s midte	Centro del parachoques	Centro del paraurti	Środek zderzaka	Puskurin keskelle	Střed nárazníku	Középső lökhárító	Средние части бампера
Links	LHS	Links	Gauche	Vänster	Venstre	Izquierdo	Sinistra	Lewy	Vasen	Levá strana	Bal	Слева
Rechts	RHS	Rechts	Droit	Höger	Højre	Derecho	Destra	Prawy	Oikea	Pravá strana	Jobb	Справа
Uitsnijden	Cut out	Ausschneiden	Découper	Klippa ut	Skære ud	Cortar	Ritagliare	Wyciąć	Leikata	Vyřiznout	Kivágás	Вырез
Buiglijn	Bend line	Biegelinie	Ligne de pliage	Böjlinje	Bukke linie	Doblar línea	Linea di piega	Linia zagięcia	Taivutuslinja	Linie ohybu	Hajtási vonal	Линия изгиба
Koppelen	Connect	Verbinden	Connecter	Koppla in	Forbind	Conectar	Connettere	Połączyć	Kytkeä	Připojit	Csatlakozás	Соединить
Ontkoppelen	Disconnect	Abkuppeln	Déconnecter	Koppla från	Afbryd	Desconectar	Disconnettere	Odlączyć	Katkaista	Odpojit	Eltávolítás	Разъединить
zonder bumperklep	Without bumpercover	ohne Stoßstangenklappe	sans trappe de pare-chocs	utan täckplåt	uden dæklade i stødfangeren	sin tapa parachoques	senza copri-paraurti	bez osłony zderzaka	ole puskurissa suojuslevyvä	bez krytu nárazníku	nélkül lökhárító burkolat	без кожуха бампера



Smart positioning sticker 5866

Place on outside bumper

Seat Leon ST FR 2013

LHS

A

RHS



For bumper cover (ZF 5F9500FR) (check your local dealer for the partnumber)

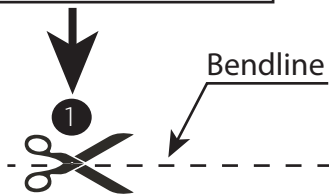
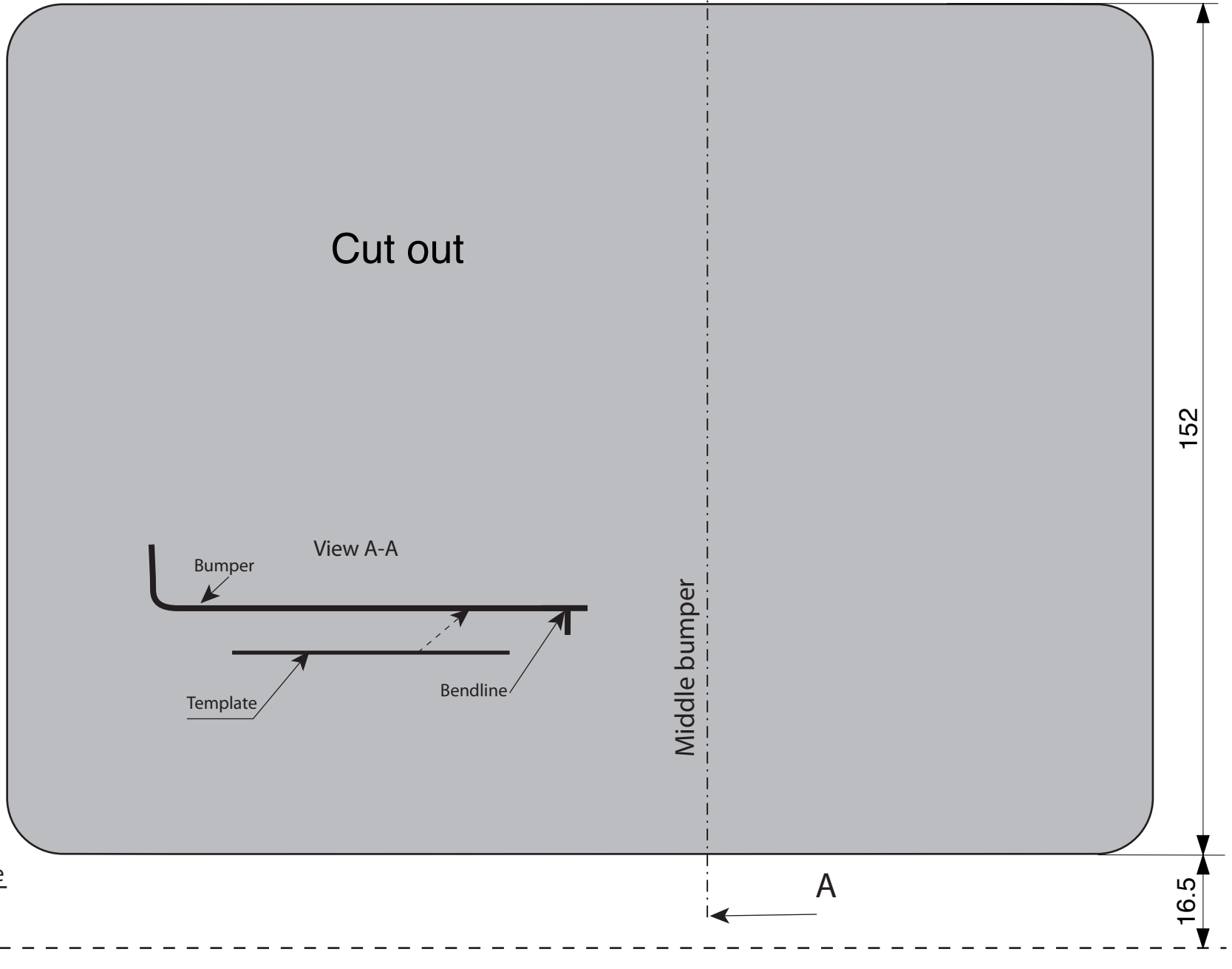
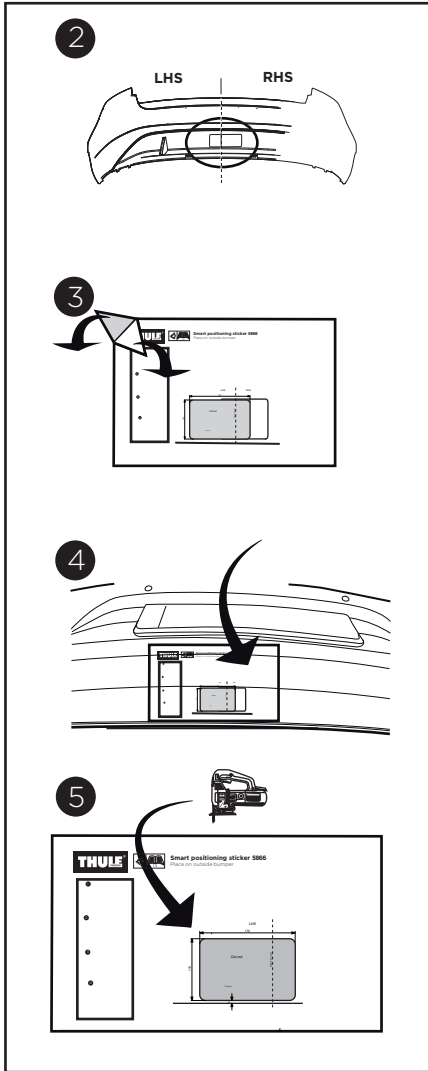



Smart positioning sticker 5866

Place on outside bumper



Skoda Octavia HB/Combi

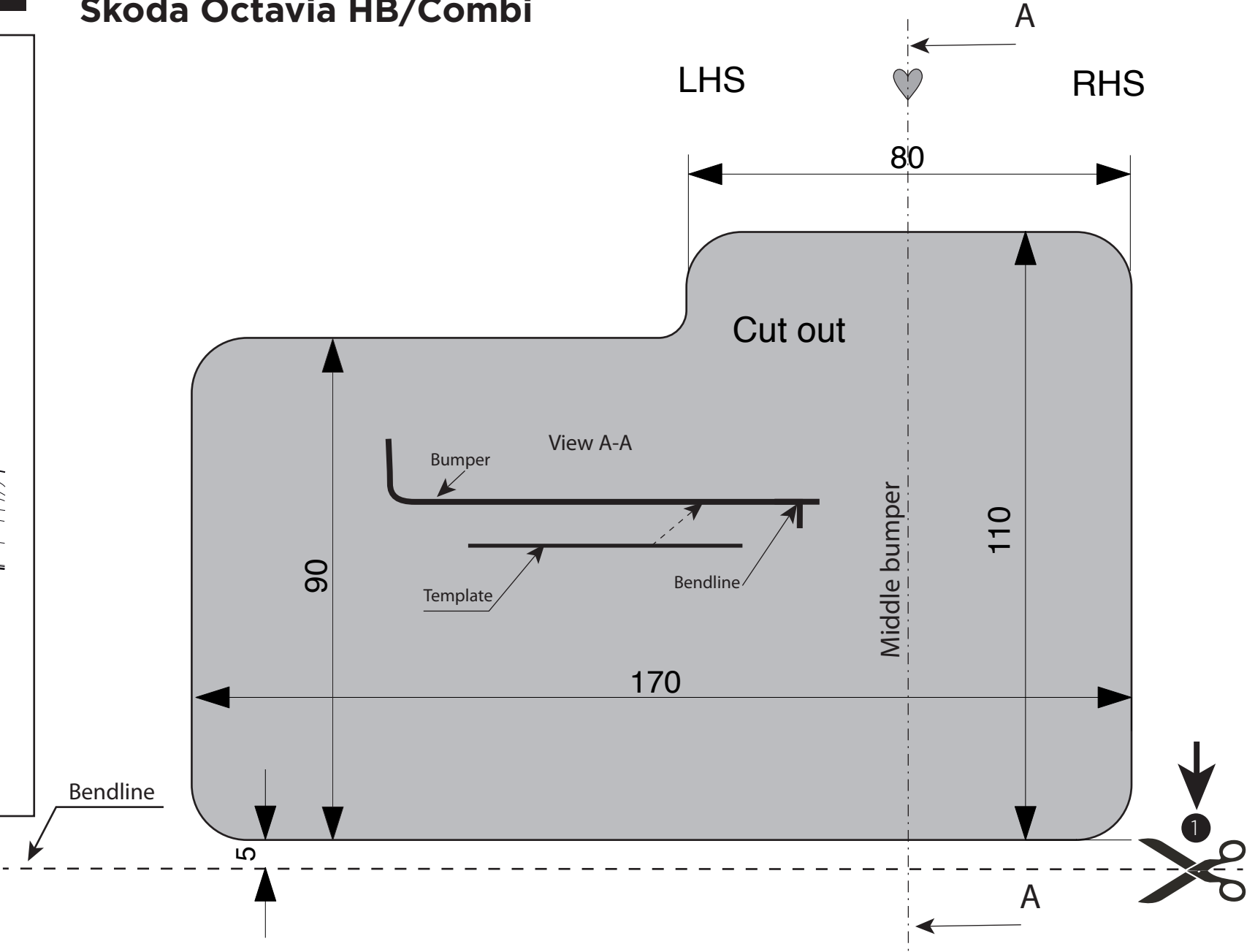
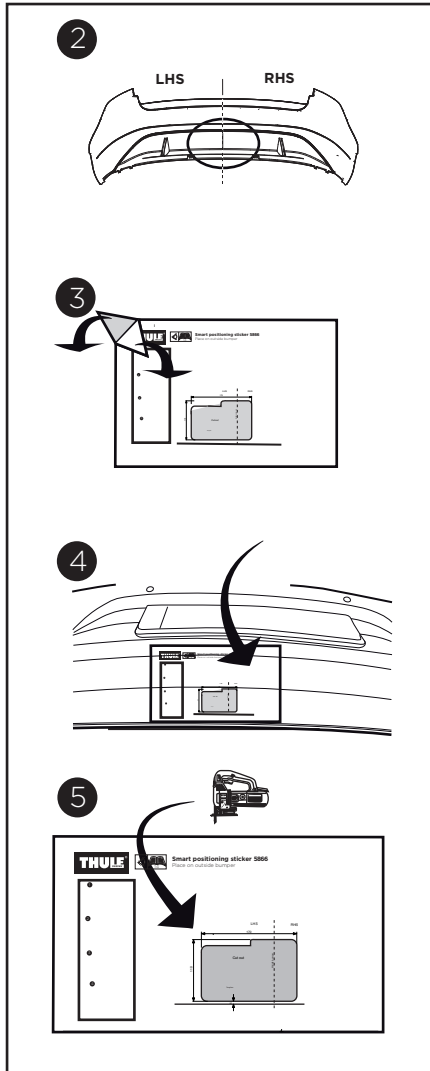

Template 5866

Place on outside bumper



Only for Leon ST; 2013 Without Bumper Cover

LHS



RHS

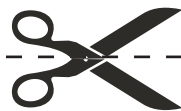
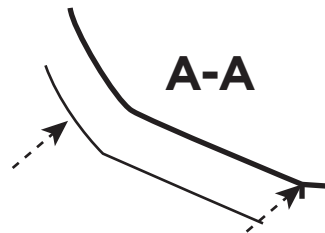
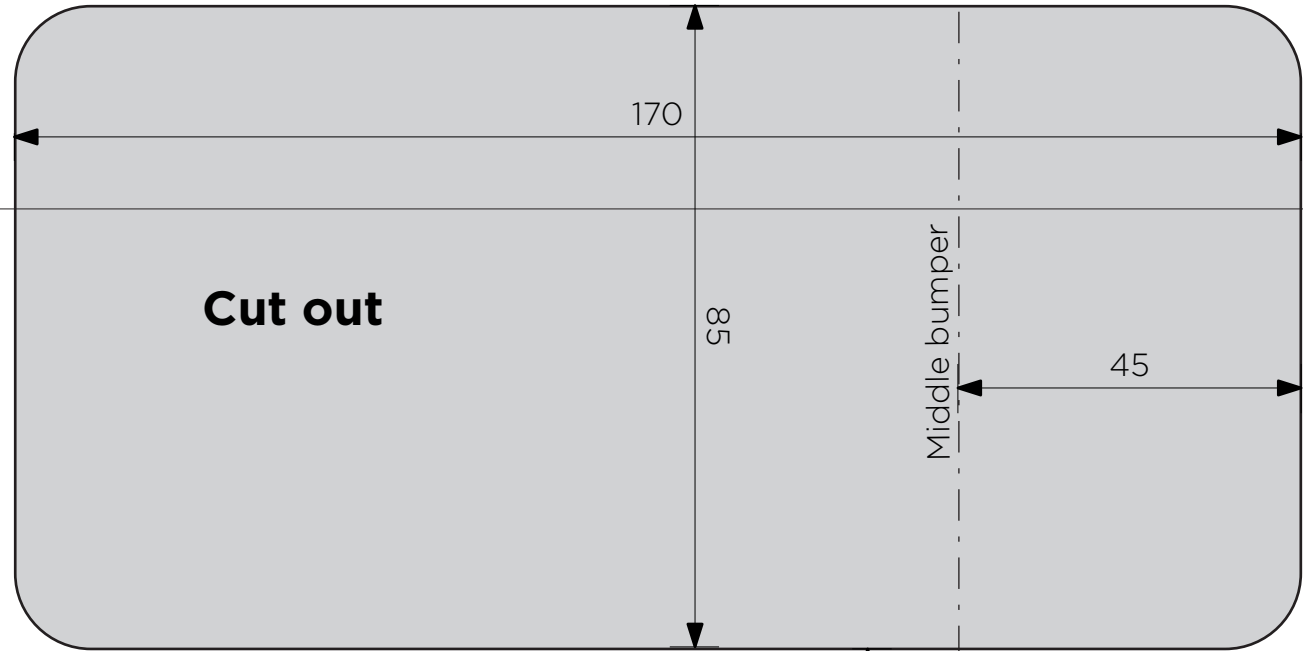



Smart positioning sticker 5866

Place on outside bumper

Only for Leon ST FR; 2013
Without Bumper Cover

LHS

RHS

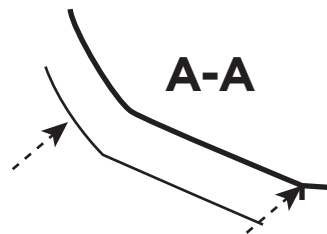
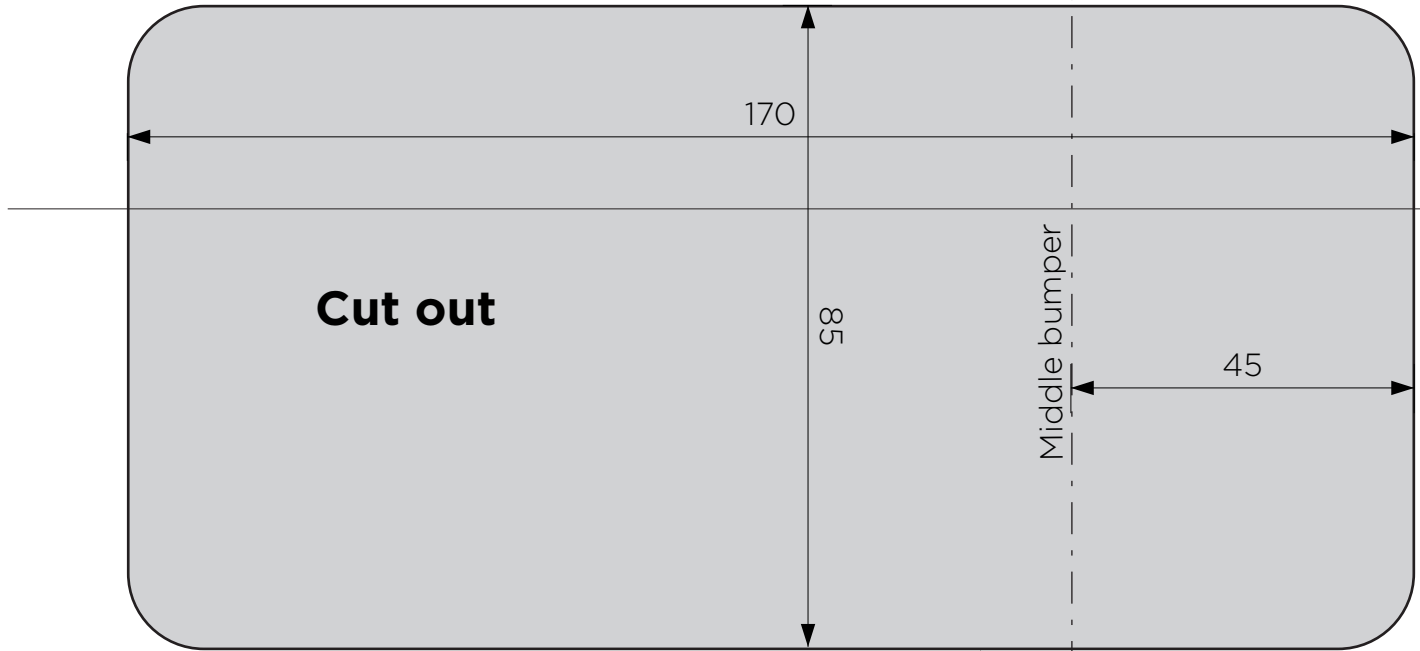
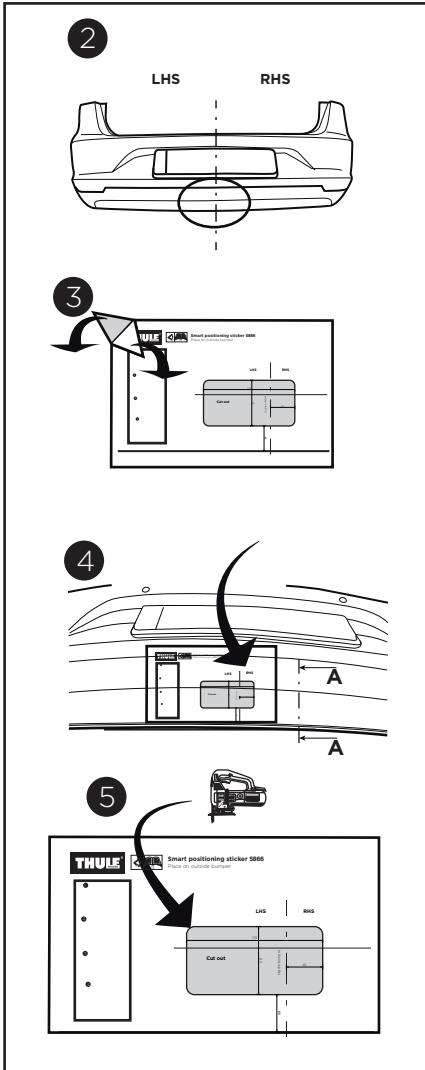



Smart positioning sticker 5866

Place on outside bumper

Vw Golf VII Sportsvan; 2014-> Golf VII GTE; 2015->

