

---

Fitting instructions

---

Make: Ford

---

Fiësta/Fusion; 2002->

---

Type: 3456

---

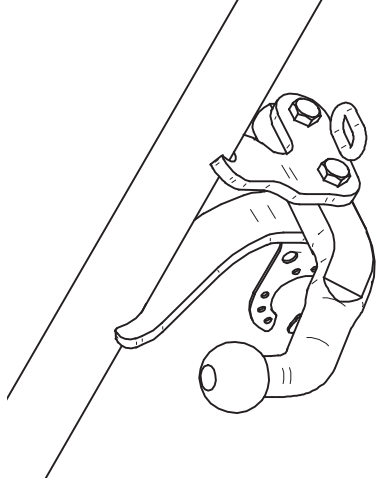

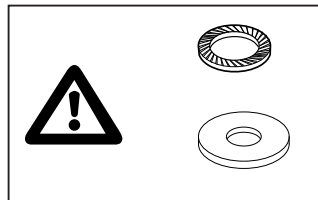
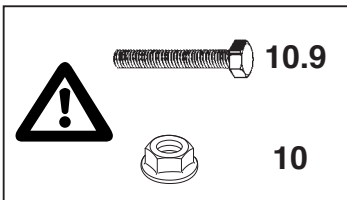
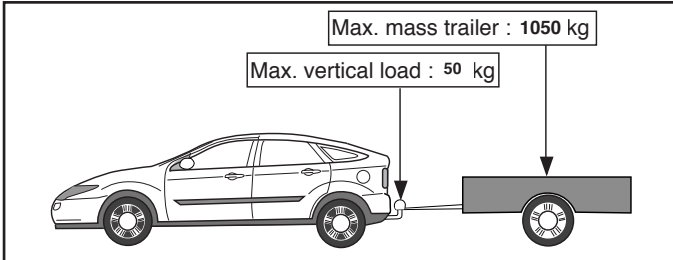
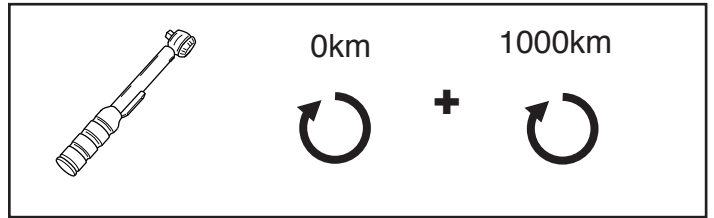
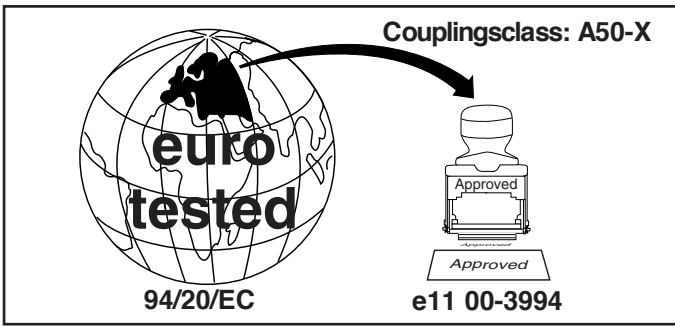

© 345670/06-11-2009/1

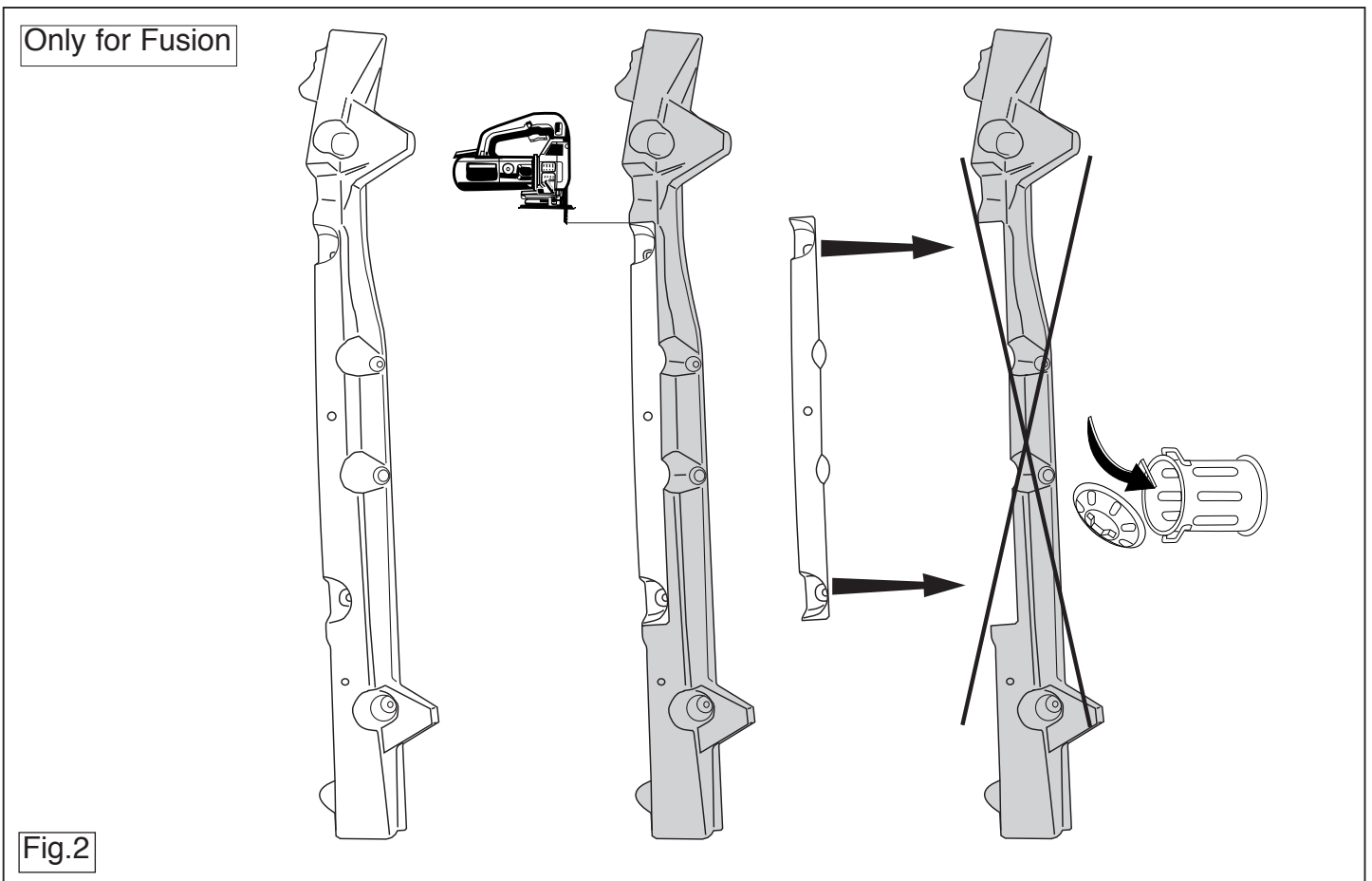

© 345670/06-11-2009/10

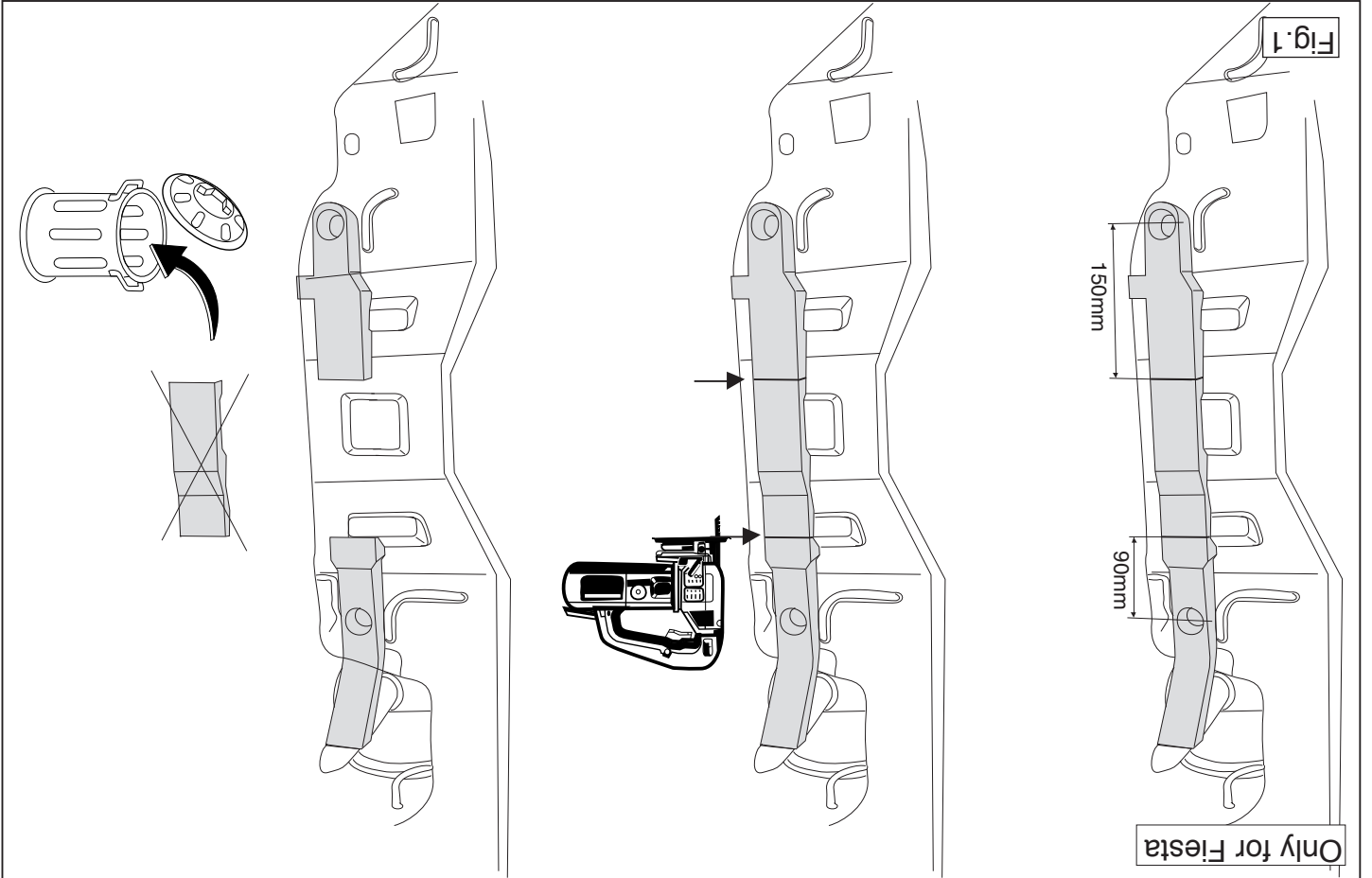
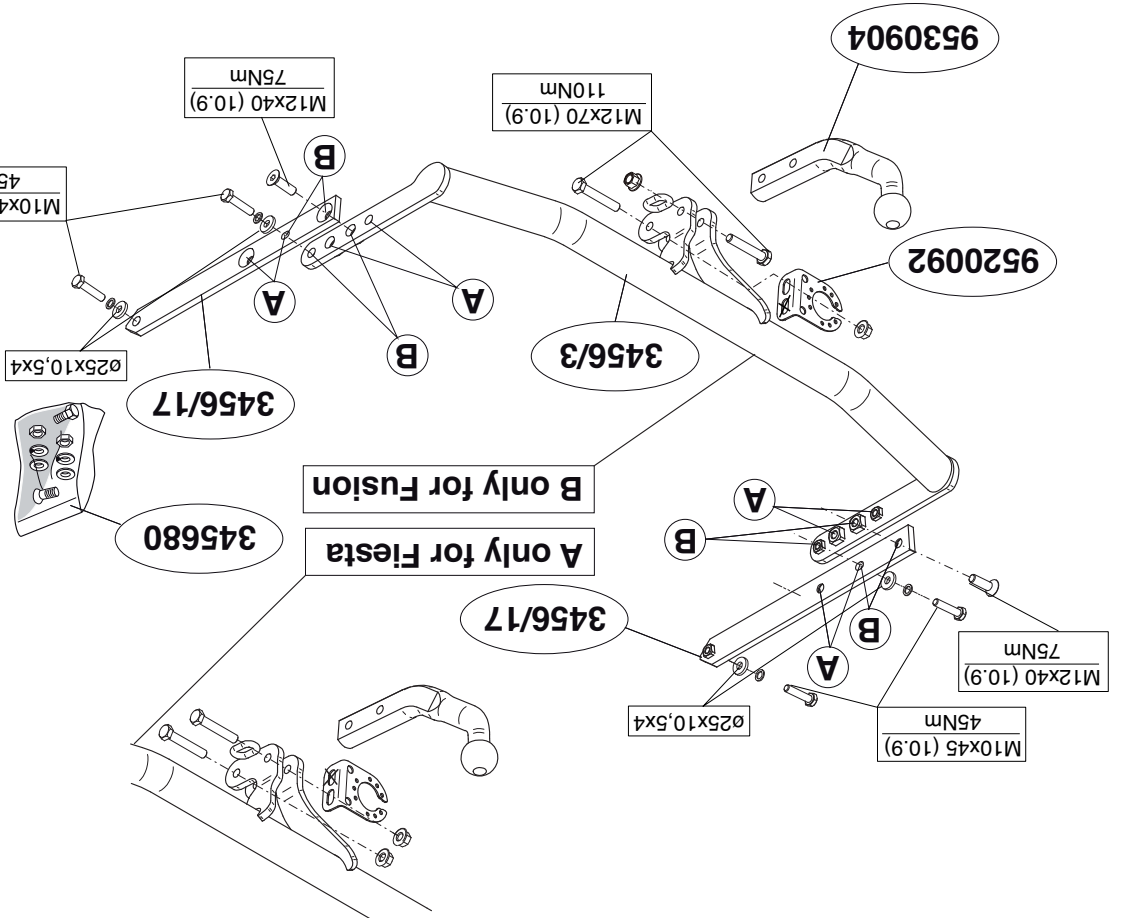
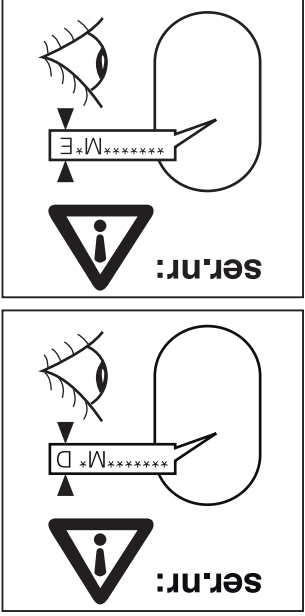

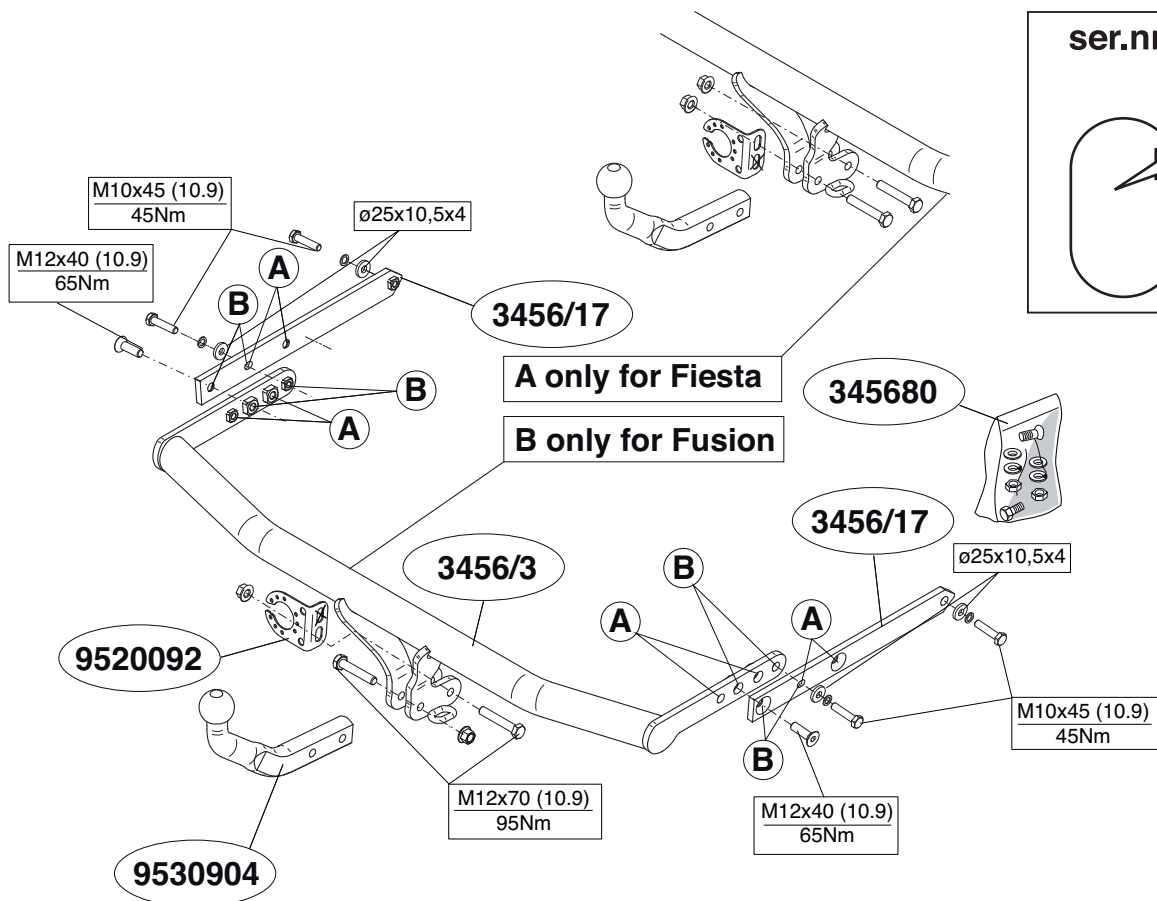

© 345670/06-11-2009/3

## PL INSTRUKCJA MONTAŻU.

Przed rozpoczęciem montażu należy sprawdzić tabliczkę znamionową, żeby ustalić, który z szablonów znajdujących się w instrukcji montażowej należy wykorzystać.

1. Zdemontować zderzak.
2. **(Fiesta):** Wypilować w środkowej części od spodu zderzaka odcinek szerokości 60 mm i 50 mm w głąb.  
Wypilować zgodnie z rysunkiem 1 odcinek w środkowej części od spodu wyposażenie wnętrza zderzaka.  
**(Fusion)** Wypilować zgodnie z rysunkiem 2 odcinek w środkowej części od spodu wyposażenie wnętrza zderzaka.
3. Umieścić hak holowniczy w ramie podwozia.
4. Zamontować hak holowniczy.
5. Zamontować zderzak.
6. Zamontować drąg kuli wraz z płytą z gniazdem wtykowym.
7. Dokręcić wszystkie śruby i nakrętki zgodnie z rysunkiem.

Co do montażu i montowania części pojazdu zapoznać się z podręcznikiem warsztatowym.

Co do montażu i środków montażowych zapoznać się ze schematem.

### Wskazówki:

- Podczas ewentualnych odwiertów upewnić się czy w pobliżu nie znajdują się przewody instalacji elektrycznej.
- Wszystkie ubytki powłoki lakierniczej zabezpieczyć przed korozją.
- Należy wyjąć ewentualne plastikowe zasłepki w punktach przyspawanych nakrętek.
- Stosować nakrętki oraz śruby gatunkowe dostarczone w komplecie.
- Utrzymywać kulę w czystości, oraz pamiętać o regularnym jej smarowaniu.
- Hak holowniczy zarejestrować w stacji diagnostycznej.

Zastosowanie się do powyższych wskazań gwarantuje Państwu bez-

pieczeństwo, niezawodność i sprawność naszego wyrobu przez cały okres jego użytkowania.

© 345670/06-11-2009/8

## E INSTRUCCIONES DE MONTAJE.

Antes de comenzar el montaje por favor, verifique la placa descriptiva del enganche con el fin de determinar la figura correspondiente en la resena de montaje.

1. Desmontar los parachoques.  
2. (Fiesta): Serrar y sacar del centro del lado interior del parachoques una parte de ancho y 50 mm de profundidad.  
Serrar una parte de acuerdo con la figura 1 en el centro del lado inferior el armazón interior del parachoques.  
(Fusion): Serrar una parte de acuerdo con la figura 2 en el centro del lado inferior el armazón interior del parachoques.  
3. Instalar el gancho de remolque en el chasis.  
4. Montar el gancho de remolque.  
5. Montar el parachoques.  
6. Montar la barra de la bola inclusive placa enchufe.  
7. Apretar todos los tornillos y tuercas de acuerdo con los puntos del gráfico.

Consultar para el desmontaje y montaje de piezas del vehículo el manual de taller.  
Consultar el croquis para el montaje y medios de fijación.

### N.B.:

- \* Para (una) eventual(es) adaptación(es) 'del vehículo' consúltese al concesionario.
- \* Si en los puntos de fijación hay una capa de betún o anti-choque hay que quitarla.
- \* Consulte a su concesionario para el peso máximo de tracción y la presión de la bola admittida de su vehículo.
- \* Retirar, si presentes, los capuchones de plástico de las tuercas de soldadura por punto.

## NL MONTAGEHANDLEIDING:

Vooraf u met de montage begint dient u op het typeplaatje te kijken welke schets, in de handleiding, van toepassing is.

1. Demonteer de bumper.  
2. (Fiesta): Zaag in het midden aan de onderzijde van de bumper een deel van 60 mm breed en 50 mm diep uit.  
Zaag een deel overeenkomstig figuur 1 in het midden aan de onderzijde uit het bumperbinnenwerk.  
(Fusion): Zaag een deel overeenkomstig figuur 2 in het midden aan de onderzijde uit het bumperbinnenwerk.  
3. Plaats de trekhaak in het chassis.  
4. Monteer de trekhaak.  
5. Monteer de bumper.  
6. Monteer de kogelstang inclusief stekkerplaat.  
7. Draai alle bouten en moeren overeenkomstig schets vast.

Raadgeef voor demontage en montage van voertuig onderdelen het werkplaats handboek.  
Raadgeef voor montage en bevestigingsmiddelen de schets.

### BELANGRIJK:

- \* Voor eventueel noodzakelijke aanpassing(en) "van het voertuig" dient men de dealer te raadplegen.
- \* Indien op de bevestigingspunten een bitumen of anti-dreunlaag aanwezig is, dient deze verwijderd te worden.
- \* Voor de max. toegestane massa, welke uw auto mag trekken, dient u uw dealer te raadplegen.
- \* Bij het boren dient men er zorg voor te dragen, dat rem- en brandstort-leidingen niet worden geraakt.
- \* Verwijder "indien aanwezig" de plastic dopjes uit de puntasmoeren.

## GB FITTING INSTRUCTION:

Before you start the fitting you must check the type plate to determine which sketch, in the fitting instruction, is applicable.

1. Dismantle the bumper.  
2. (Fiesta): On the underside of the middle of the bumper, saw out a portion measuring 60 mm wide and 50 mm deep.  
Saw a section out of the middle of the underside of the bumper per inner fittings as shown in fig 1.  
(Fusion): Saw a section out of the middle of the underside of the bumper per inner fittings as shown in fig 2.  
3. Position the tow bar in the chassis.  
4. Fit the tow bar.  
5. Fit the bumper.  
6. Fit the ball hitch, including socket plate.  
7. Tighten all nuts and bolts to the torque indicated in the drawing.

For dismantling and fitting the vehicle parts, see the site handbook.  
For fitting instructions and attachment method, see drawing.

### NOTE:

- \* The dealer should be consulted for possible necessary adjustment(s) "of the vehicle".
- \* Remove the insulating material from the contact area of the fitting points.
- \* Consult your dealer for the maximum tolerated pull weight and ball hitch pressure of your vehicle.
- \* Do not drill through brake-or fuel-lines.
- \* Remove (if present) the plastic caps from the spot welding nuts.

Vor Beginn des Einbaus ist anhand der Typplakette der

Anhängekupplung festzustellen welches Bild in der Einbauanleitung

### D MONTAGEANLEITUNG:

- N.B.
- \* Per eventuali necessari adattamenti "del veicolo" si consiglia di consultare il fornitore.
  - \* Rimuovere lo strato di materiale isolante dai punti d'attacco.
  - \* Per il peso complessivo trainabile della Vostra vettura, consultate il Vostro rivenditore autorizzato.
  - \* Praticando i fori, prestare attenzione e non danneggiare i cavi del freno e del carburante.
  - \* Rimuovere, se presenti, i coperchietti in plastica dai dadi di saldatura per punto.

Consultare il disegno per il montaggio ed i dispositivi di fissaggio.

Per lo smontaggio ed il montaggio dei componenti del veicolo consultare il manuale tecnico dell'officina.

1. Smontare il paraurti.  
2. (Fiesta): Segare via dalla parte centrale inferiore del paraurti un pezzo largo 60mm e profondo 50 mm.  
Segare via la parte indicata in figura 1 dalla parte centrale inferiore del paraurti.  
(Fusion): Segare via la parte indicata in figura 2 dalla parte centrale inferiore del paraurti.  
3. Inserire il gancho traino nel telaio.  
4. Montare il gancho traino.  
5. Montare il paraurti.  
6. Montare l'asta della sfera, completa di piastra di contatto.  
7. Serrare tutti i dadi e bulloni alle copie di serraggio indicate nel disegno.

Prima di iniziare il montaggio verificare la targhetta per determinare quale disegno, presente nelle istruzioni, è applicabile.

## I ISTRUZIONI PER IL MONTAGGIO.

maßgebend ist.

1. Stoßstange abmontieren.
2. **(Fiesta):** Auf der Unterseite der Stoßstange in der Mitte einen 60 mm breiten und 50mm tiefen Teil herausschneiden.  
Auf der Unterseite der Stoßstange einen Teil aus der Mitte gemäß Abbildung 1 herausschneiden.  
**(Fusion):** Auf der Unterseite der Stoßstange einen Teil aus der Mitte gemäß Abbildung 2 herausschneiden.
3. Die Anhängervorrichtung in das Langsträger einsetzen.
4. Die Anhängervorrichtung montieren.
5. Die Stoßstange montieren.
6. Die Kugelstange einschließlich Steckdosenplatte montieren.
7. Alle Schrauben und Muttern gemäß den Angaben in der Abbildung festdrehen.

Für die Demontage und Montage von Fahrzeugteilen das Werkstatt-Handbuch zu Rate ziehen.

Für die Montage und die Befestigungsmittel die Skizze zu Rate ziehen.

#### HINWEISE:

- \* Für (eine) eventuell erforderliche Anpassung(en) "des Fahrzeugs" ist der Händler zu Rate zu ziehen.
- \* Im Bereich der Anlageflächen muß Unterbodenschutz, Hohlraumkonservierung (Wachs) und Antidröhnmaterial entfernt werden.
- \* Vor dem Bohren prüfen, daß keine, dort eventuell vorhandene Leitungen beschädigt werden können.
- \* Alle Bohrspäne entfernen und gebohrte Löcher gegen Korrosion schützen.
- \* Die Kupplungskugel ist sauber zu halten und zu fetten.
- \* Entfernen Sie "falls vorhanden", die Plastikkappen von den Punktschweißmuttern.
- \* Das höchstzulässige Zuggewicht und der erlaubte Kugeldruck Ihres Fahrzeugs Händler zu befragen.

## F INSTRUCTIONS DE MONTAGE:

**Avant de commencer le montage veuillez vérifier la plaque signalétique de l'attelage afin de déterminer la figure correspondante dans la notice de montage.**

1. Déposer le pare-chocs.
2. **(Fiesta):** Scier au milieu de la face inférieure du pare-chocs un morceau de 60 mm de large et 50 mm de profondeur.  
Scier au centre de la partie inférieure la garniture du pare-chocs une partie correspondant à la figure 1.  
**(Fusion)** Scier au centre de la partie inférieure la garniture du pare-chocs une partie correspondant à la figure 2.
3. Positionner l'attache-remorque dans le châssis.
4. Monter l'attache-remorque.
5. Mettre en place le pare-chocs.
6. Monter la barre de la rotule y compris la prise électrique.
7. Serrer tous les boulons et écrous conformément au schéma.

**Pour le montage et le démontage des pièces du véhicule, consulter la notice du fabricant.**

**Consulter le croquis pour voir le montage et les moyens de fixation.**

#### REMARQUE:

- \* Pour une/des adaptations indispensables sur le véhicule, veuillez consulter le concessionnaire.
- \* Enlever la couche de bitume ou d'anti-tremblement qui recouvre éventuellement les points de fixation.
- \* Ne pas oublier les rondelles Grower et les rondelles de blocage.
- \* Pour connaître le poids de traction maximum et le poids en flèche sur la rotule autorisée du véhicule, veuillez consulter votre concessionnaire.
- \* Veiller en perçant à ne pas endommager les conduites de frein et de carburant.
- \* Retirer "si présents" les embouts en plastique des écrous de soudure par point.

© 345670/06-11-2009/5

## S MONTERINGSANVISNINGAR.

Före du startar monteringen måste du kontrollera typskylten för att kunna bedöma vilken skiss i monteringsanvisningen som skall användas.

1. Demontera stötfångaren.
2. **(Fiesta):** Såga ut en del på 60 mm bred och 50 mm djup ur mitten av stötfångarens undersida.  
Såga ut en del ur mitten av stötfångarens innanmäte undersida enligt figur 1.  
**(Fusion):** Såga ut en del ur mitten av stötfångarens innanmäte undersida enligt figur 2.
3. Placera dragkroken i chassit.
4. Montera dragkroken.
5. Montera stötfångaren.
6. Montera kulstången inklusive kontaktplattan.
7. Momentdrag alla skruvar och muttrar enligt figuren.

Se verkstadshandboken för demontering och montering av fordonets delar.

Se skissen för montering och monteringsmaterial.

#### OBS:

- \* Kontakta återförsäljaren om fordonet eventuellt bör modifieras.
- \* Om det finns ett bitumen- eller stötdämpande lager vid kontaktytor skall detta avlägsnas.
- \* Kontakta din återförsäljare för ditt fordons max. dragvikt och tillåtna kulttryck.
- \* Vid borring skall man se till att broms- och bränsleledningarna inte skadas.
- \* Avlägsna de små plastlocken - om dessa finns - från punktsvetsmuttrarna.

## DK MONTAGEVEJLEDNING:

**For at vælge rigtigt spændingsmoment, er det vigtigt at aflæse serienummeret på typepladen, for at kunne vælge hvilket af de medsendte diagrammer der skal anvendes.**

1. Demonter kofangeren.
2. **(Fiesta):** Sav midt på kofangerens underside en del på 60 mm bredde og 50 mm dybde ud.  
Sav en del ud af kofangerestykket midt på undersiden jf. fig 1.  
**(Fusion):** Sav en del ud af kofangerestykket midt på undersiden jf. fig 2.
3. Anbring anhængertrækket i chassiset.
4. Monter anhængertrækket.
5. Monter kofangeren.
6. Monter kuglestangen, inklusive kontaktplade.
7. Spænd alle bolte og møtrikker ifølge tegning.

**Rådfør for demontering og montage af dele til køretøjet arbejdspladshåndbogen.**

**Rådfør for montage og montagemidler skitsen.**

#### BEMÆRK:

- \* Kontakt forhandleren i forbindelse med eventuelle påkrævede ændring(er) på køretøjet.
  - \* Undervognsbehandlingen skal fjernes de steder hvor trækket ligger an mod bilen.
  - \* Efter montering af træk forsegles undervogns-behandlingen omkring anlægsstederne.
  - \* Brink træk er fremstillet i henhold til bilfabrikanternes foreskrifter.
  - \* Brink træk skal boltes fast, svejsning må ikke forekomme.
  - \* Kontakt Deres forhandler for oplysninger om den maksimale trækraft og det tilladte kugletryk.
  - \* Kugelbolten er ISO Std. 1103
  - \* Fjern plasticpropperne "om de findes" fra de punktsvejsede møtrikker.
- DENNE MONTERINGSVEJLEDNING SKAL MEDBRINGES VED SYN.

© 345670/06-11-2009/6